

PRITEC

ELECTRONICS

insectrón

Eliminadores de insectos por rejilla de encuentro.
Electronic insect killer.

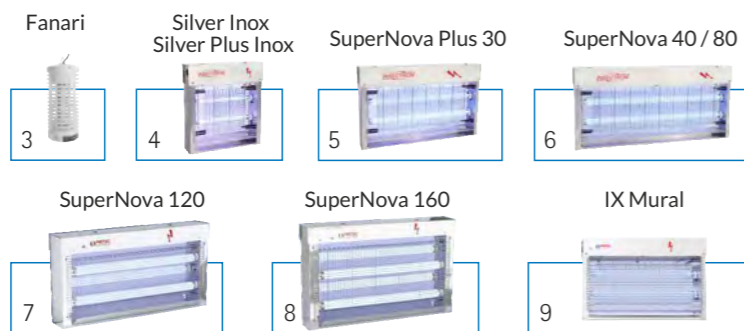

insectrap

Eliminadores de insectos por lámina adhesiva.
Adhesive film insect killer.

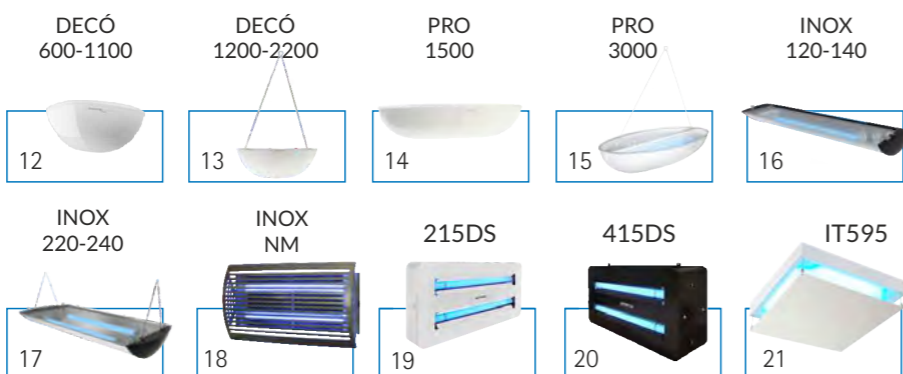

secamax

Secamanos electrónicos por aire caliente.
Electronic warm air hand dryer.



baño styl

Accesorios de baño. Línea Styl.
Bathroom accessories. Styl line.

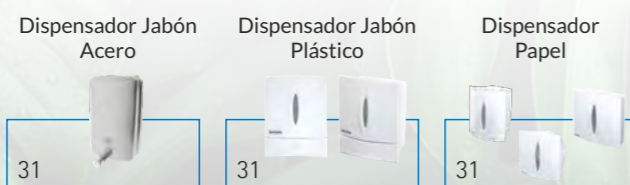

multisec

Secador de cabello por aire caliente.
Hot air hair dryer.

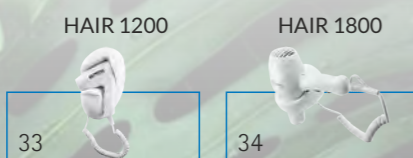

tecnocal

Tratamiento electrofísico del agua.
Electrophysical water treatment.

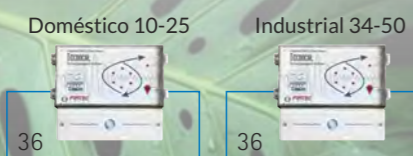

insectrón

Eliminador de insectos por rejilla de encuentro.
Electronic insect killer.



Gracias a nuestra larga experiencia en diseño y fabricación conjuntamente con nuestra investigación en ahorro energético, los eliminadores de insectos Pritec están optimizados para ofrecer máxima eficiencia con un mínimo consumo.

Thanks to our extensive design and manufacturing experience working together with other companies belonging to the same industrial field and our research in energy saving technologies, Pritec's insect killers are optimized to deliver the maximum efficiency and at a minimum energy consumption.



Fanari Green

Eliminador electrónico de insectos compacto
Compact electronic insect killer



Modelo Model	FANARI Green
Potencia Power	1x6W
Voltaje Voltage	230 V.A.C/50Hz
Método de descarga Discharge method	Arco de alta tensión High voltage arc
Descarga Discharge	2000V
Rejilla de descarga Discharge grille	Arrollamiento
Protección Protection	Rejilla de seguridad Safety grid
Sistema encendido Switch on	Balasto electrónico Electronic ballast
Construcción Construction	ABS
Peso Weight	0,7Kg
Cobertura día Day coverage	50m ²
Cobertura noche Night coverage	90m ²
PVP	31,40€ + IVA

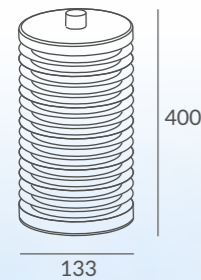

El nuevo FANARI GREEN incorpora un nuevo circuito electrónico perfeccionado así como un balasto electrónico que reduce el consumo energético.

The new FANARI GREEN is equipped with an improved electronic PBC, and an electronic ballast that reduces energy consumption.
It has also been designed in strict compliance with safety regulations.



Silver Plus Inox

Eliminador de insectos por rejilla de encuentro
Electronic insect killer



Modelo Model	SILVER INOX	SILVER PLUS INOX
Referencia Reference	IX0206R	IX0211R
Potencia Power	2x6W	2x11W
Voltaje Voltage	230 V.A.C/50Hz	
Método de descarga Discharge method	Arco de alta tensión High voltage arc	
Descarga Discharge	2500V	
Rejilla de seguridad Discharge grille	Varillas Grille	
Protección Protection	Rejilla de seguridad Safety grid	
Sistema encendido Switch on	Balasto magnético Magnetic ballast	
Construcción Construction	Acero inoxidable Stainless Steel	
Peso Weight	2,4Kg	
Cobertura día Day Coverage	70m ²	90m ²
Cobertura noche Night coverage	100m ²	150m ²
PVP	107,05€ + IVA	132,86€ + IVA

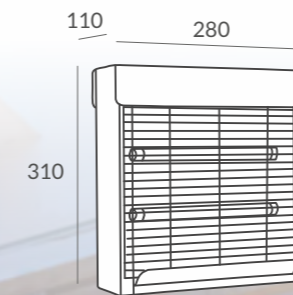

Insectrón ofrece eliminadores de insectos cuyo funcionamiento se basa en el sistema de atracción del insecto mediante luz actínica y la eliminación de este por descarga eléctrica.

Esta combinación constituye sin duda el sistema más efectivo existente en el mercado en cuanto a cobertura y cantidad de insectos eliminados. La gama industrial está fabricada en acero inoxidable, material de gran calidad, durabilidad y altamente resistente a la corrosión.

Insectron offers Insect Killers whose elimination system is composed, on one side by the actinic light tubes which attract the insect towards the device, and on the other hand by the electrocution of the insect controlled by electronic circuit, which limits the discharge, so the safety is ensured in case of an accident or bad use of device.

This combination is, with no doubts, the most effective system in the market in terms of area coverage and in amount of insects eliminated.
All our insect killers within the industrial line are built in AISI 304 stainless steel.

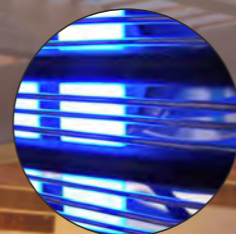
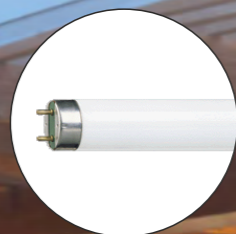

insectrón



Eliminador de insectos por rejilla de encuentro
Electronic insect killer

ae Aparatos Electrónicos
Electronics Devices



SuperNova 30 / 30LED

Eliminador de insectos por rejilla de encuentro
Electronic insect killer



Modelo Model	SUPERNOVA PLUS 30	SUPERNOVA PLUS 30 LED
Referencia Reference	IX0215N - T8	IX0215NLED
Potencia Power	2x15W T8	2x8W LED
Voltaje Voltage	230 V.A.C/50Hz	
Método de descarga Discharge method	Arco de alta tensión High voltage arc	
Descarga Discharge	2500V	
Rejilla de seguridad Discharge grille	Varillas Grille	
Protección Protection	Rejilla de seguridad Safety grid	
Sistema encendido Switch on	Balasto magnético Magnetic ballast	Encendido directo tubo LED
Construcción Construction	Acero inoxidable Stainless Steel	
Peso Weight	3,8Kg	3,5Kg
Cobertura día Day Coverage	170m ²	150m ²
Cobertura noche Night coverage	315m ²	290m ²
PVP	156,50€ + IVA	156,50€ + IVA

insectrón



Eliminador de insectos por rejilla de encuentro
Electronic insect killer

PRITEC
ELECTRONICS



SuperNova 40 / 40LED / 80

Eliminador de insectos por rejilla de encuentro
Electronic insect killer

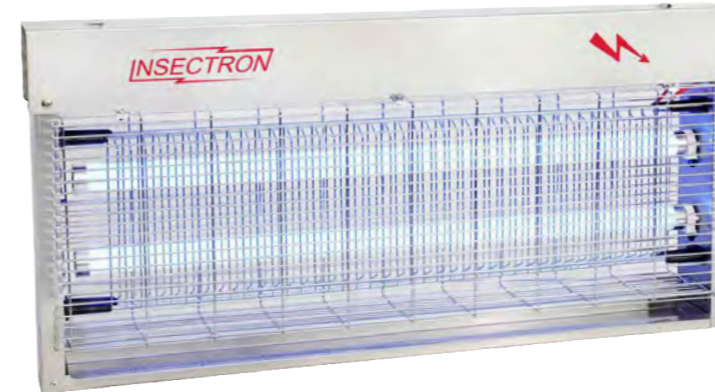

Modelo Model	SUPERNOVA 40	SUPERNOVA 40 LED	SUPERNOVA 80
Referencia Reference	IX0220R	IX0220RLED	IX0240R
Potencia Power	2x20W	2x9W LED	2x40W
Voltaje Voltage	230 V.A.C/50Hz		
Método de descarga Discharge method	Arco de alta tensión High voltage arc		
Descarga Discharge	2500V		
Rejilla de seguridad Discharge grille	Varillas Grille		
Protección Protection	Rejilla de seguridad Safety grid		
Sistema encendido Switch on	Balasto magnético Magnetic ballast	Encendido directo tubo LED	Balasto electrónico Electronic ballast
Construcción Construction	Acero inoxidable Stainless Steel		
Peso Weight	4,0Kg		
Cobertura día Day Coverage	215m ²	180m ²	280m ²
Cobertura noche Night coverage	420m ²	370m ²	510m ²
PVP	203,53€ + IVA	203,53€ + IVA	215,90€ + IVA

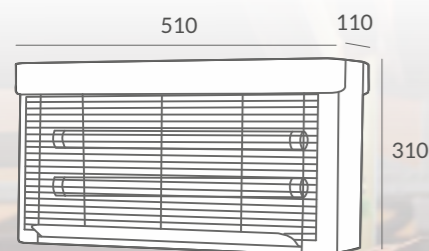

El funcionamiento de los eliminadores electrónicos de insectos Pritec se basa en la combinación del efecto de atracción proporcionado por los tubos de luz actínica y el eficaz, rápido y seguro sistema de eliminación por electrocución.

En la parte inferior de todos los aparatos se aloja una bandeja recoge insectos práctica y eficaz. Esta bandeja impide que el insecto caiga al suelo, ayudando por tanto a mantener el nivel de higiene en el establecimiento.

The operation of the Pritec electronic insect killers is based on the combination of the attraction effect provided by the actinic light tubes and the effective, fast and safe electrocution elimination system.

A practical and effective insect collection tray is located on the underside of each device. This tray prevents the insect from falling to the floor, thus helping to maintain the level of hygiene in the establishment.



De manera opcional, se dispone de kits HACCP consistentes en fundas para encerrar el tubo de luz actínica. En caso de rotura del tubo, este quedaría confinado en su interior. También disponibles láminas adhesivas para la bandeja atrapando al insecto de manera que no pueda caer fuera del aparato.

Optionally, HACCP kits are available, consisting of covers to enclose the actinic light tube. In case of tube breakage, the tube would be confined inside. Also available are adhesive films for the tray trapping the insect so that it cannot fall out of the apparatus.



insectrón



Eliminador de insectos por rejilla de encuentro
Electronic insect killer

ae Aparatos Electrónicos
Electronics Devices

SuperNova 120 / 120LED

Eliminador de insectos por rejilla de encuentro
Electronic insect killer

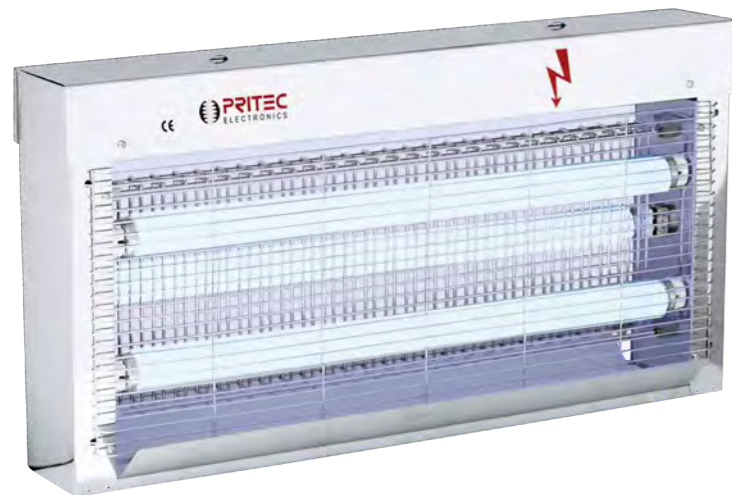

Modelo Model	SUPERNOVA 120	SUPERNOVA 120 LED
Referencia Reference	IX0340R	IX0340RLED
Potencia Power	3x40W	3x9W LED
Voltaje Voltage	230 V.A.C./50Hz	
Método de descarga Discharge method	Arco de alta tensión High voltage arc	
Descarga Discharge	2500V	
Rejilla de seguridad Discharge grille	Varillas Grille	
Protección Protection	Rejilla de seguridad Safety grid	
Sistema encendido Switch on	Balasto electrónico Electronic ballast	Encendido directo tubo LED
Construcción Construction	Acero inoxidable Stainless Steel	
Peso Weight	6Kg	
Cobertura día Day Coverage	350m ²	270m ²
Cobertura noche Night coverage	700m ²	555m ²
PVP	301,19€ + IVA	255,19€ + IVA



insectrón



Eliminador de insectos por rejilla de encuentro
Electronic insect killer

PRITEC
ELECTRONICS

SuperNova 160 / 160LED

Eliminador de insectos por rejilla de encuentro
Electronic insect killer

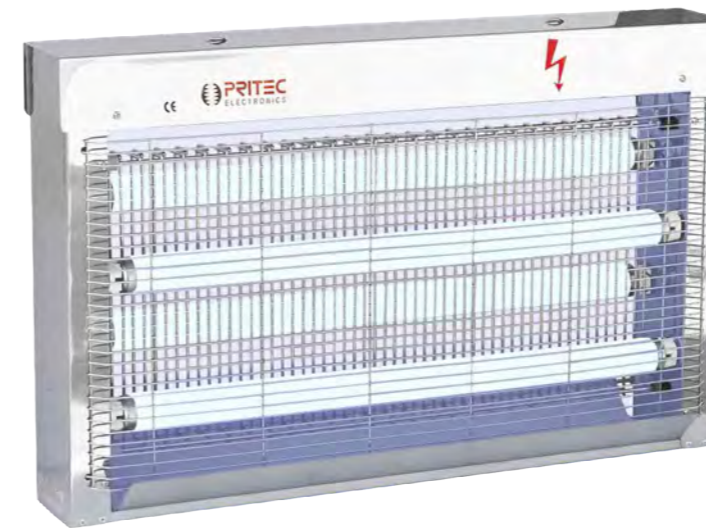

Modelo Model	SUPERNOVA 160	SUPERNOVA 160 LED
Referencia Reference	IX0440R	IX0440RLED
Potencia Power	4x40W	4x9W LED
Voltaje Voltage	230 V.A.C./50Hz	
Método de descarga Discharge method	Arco de alta tensión High voltage arc	
Descarga Discharge	2500V	
Rejilla de seguridad Discharge grille	Varillas Grille	
Protección Protection	Rejilla de seguridad Safety grid	
Sistema encendido Switch on	Balasto magnético Magnetic ballast	Encendido directo tubo LED
Construcción Construction	Acero inoxidable Stainless Steel	
Peso Weight	7,8Kg	
Cobertura día Day Coverage	440m ²	360m ²
Cobertura noche Night coverage	850m ²	740m ²
PVP	354,72€ + IVA	287,96€ + IVA

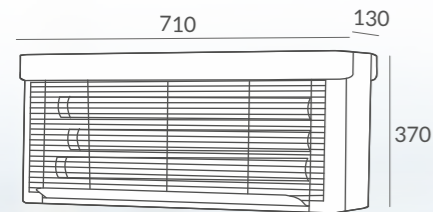

El funcionamiento de los aparatos Serie Supernova se basa en una electrocución del insecto rápida, limpia y efectiva. Todos los aparatos de la Serie Supernova están fabricados en acero inoxidable de primera calidad.

Los modelos Supernova 80, 120 y 160 equipan balasto electrónico para el encendido de tubos, prolongando la vida útil de los mismos y reduciendo el consumo considerablemente.

The operation of the Supernova Series is based on fast, clean and effective electrocution of the insect. All Supernova series units are made of high-grade stainless steel.

The Supernova 80, 120 and 160 models are equipped with electronic ballasts for the ignition of the tubes, which prolongs the life of the tubes and reduces consumption considerably.

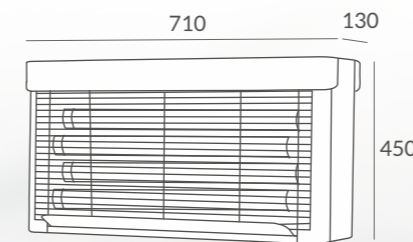

La serie Supernova LED equipa tubos actínicos UVA de 350nm aportando varias ventajas sobre los modelos con tubo convencional entre otras: El consumo de energía es la mitad que en tubos fluorescentes con un rendimiento similar. El tubo está fabricado en una nano compuesto plástico que lo hace inastillable sin necesidad de equipos de protección adicional. El sistema de encendido va dentro del propio tubo, eliminando piezas susceptibles de mantenimiento y siendo sustituido cada vez que se cambia el tubo.

The Supernova LED series equips 350nm UVA actinic tubes, providing several advantages over conventional tube models, among others: Energy consumption is half that of fluorescent tubes with similar performance. The tube is made of a nano plastic composite that makes it shatterproof without the need for additional protective equipment. The ignition system goes inside the tube itself, eliminating parts susceptible to maintenance and being replaced each time the tube is changed.



Serie IX Mural

El funcionamiento de los aparatos Serie IX Mural se basa en una electrocución del insecto rápida, limpia y efectiva. Todos los aparatos de la Serie IX Mural están fabricados en acero inoxidable de primera calidad.

Opcionalmente están disponibles kits HACCP consistentes en fundas protectoras para los tubos y lámina adhesiva. Se suministran todos los accesorios necesarios para la instalación del aparato.

La serie Mural permite instalar el producto atornillado a la pared sin necesidad de suspender el aparato. Muy adecuado para espacios pequeños o techos muy altos.

IX Wall Series operation is based on a quick, clean and effective Insect electrocution. All IX Wall Series devices are manufactured in high quality Stainless Steel.

HACCP kits are available to install in IX Wall Series devices, consisting in protective tube covers and adhesive film. All mounting accessories are provided for a successful device installation.

The Wall Series allows you to install the product screwed to the wall without having to suspend it. Very convenient for small spaces or very high ceilings.

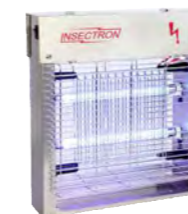

*Información completa en página 4

IXM0206
Silver Inox
PVP. 134,23€ + IVA

Cobertura día
Day coverage 70m²
Cobertura noche
Night coverage 100m²

IXM0211
Silver Plus Inox
PVP. 155,60€ + IVA

Cobertura día
Day coverage 90m²
Cobertura noche
Night coverage 150m²



*Información completa en página 5

IXM0215-T8
Supernova Plus 30
PVP. 178,07€ + IVA

Cobertura día
Day coverage 170m²
Cobertura noche
Night coverage 315m²

IXM0215LED
Supernova Plus 30 LED
PVP. 174,89€ + IVA

Cobertura día
Day coverage 150m²
Cobertura noche
Night coverage 290m²



*Información completa en página 6

IXM0220
Supernova 40
PVP. 216,78€ + IVA

Cobertura día
Day coverage 215m²
Cobertura noche
Night coverage 420m²

IXM0240
Supernova 80
PVP. 237,43€ + IVA

Cobertura día
Day coverage 280m²
Cobertura noche
Night coverage 510m²

IXM0220RLED
Supernova 40 LED
PVP. 231,50€ + IVA

Cobertura día
Day coverage 180m²
Cobertura noche
Night coverage 370m²

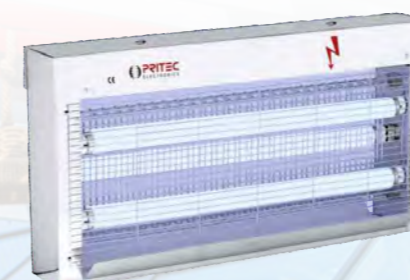

*Información completa en página 7

IXM0340
Supernova 120
PVP. 317,16€ + IVA

Cobertura día
Day coverage 350m²
Cobertura noche
Night coverage 700m²

IXM0340RLED
Supernova 120 LED
PVP. 276,62€ + IVA

Cobertura día
Day coverage 270m²
Cobertura noche
Night coverage 555m²

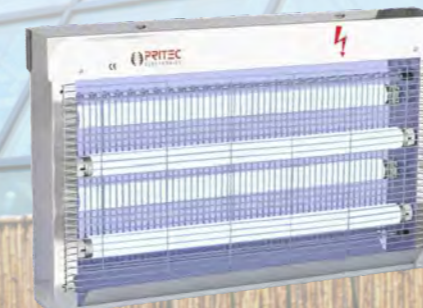

*Información completa en página 8

IXM0440
Supernova 160
PVP. 374,77€ + IVA

Cobertura día
Day coverage 440m²
Cobertura noche
Night coverage 850m²

IXM0440RLED
Supernova 160 LED
PVP. 311,11€ + IVA

Cobertura día
Day coverage 360m²
Cobertura noche
Night coverage 740m²



Eliminador de insectos por lámina adhesiva
Adhesive film insect killer



Eliminador de insectos por lámina adhesiva.
Adhesive film insect killer.

DECÓ 600 / 1100

Eliminador de insectos por lámina adhesiva
Adhesive film insect killer



Modelo Model	DECÓ 600	DECÓ 1100
Referencia Reference	IT0600M	IT1100M
Potencia Power	1x6W	1x11W
Voltaje Voltage	230 V.A.C/50Hz	
Film	Adhesivo / Adhesive 0,02m ²	
Instalación Mounting	Mural / Sobremesa Wall / Stand	
Acabado Finish	Policarbonato Polycarbonate	
Dimensiones Dimensions	290x150x110mm	
Peso Weight	0,4Kg	
Cobertura Coverage	45m ²	60m ²
PVP	42,95€ + IVA	48,30€ + IVA

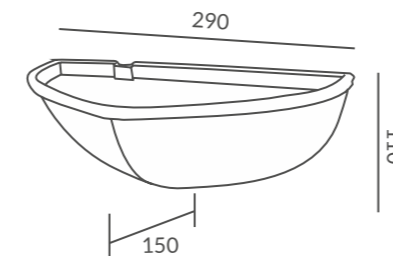

Insectrap Decó, el modelo más pequeño de la gama, resulta ideal para proteger pequeñas estancias de picaduras de insectos sin la interacción de elementos químicos o repentinos chispazos.

El modelo ha sido dotado con la nueva carcasa de inyección en policarbonato, destaca su gran resistencia tanto a los impactos como al paso del tiempo.

Es totalmente silencioso e inócua con el medio ambiente. La eliminación por film consigue unos rendimientos excepcionales. Nuestro exclusivo sistema patentado impide al insecto posarse sobre el tubo.

Insectrap Decó, the smallest model of the range, it's the best solution to protect small rooms against insect sting, without the use of insecticide chemical products, or sudden spark noises.

The model has been equipped with the new injection polycarbonate cover, makes it highly resistant to impacts as much over time.

It is totally silent and safe to the environment. Removal by film achieves exceptional performance. Our exclusive patented system prevents the insect alight on the tube.

Gracias a su cuidada estética, Insectrap es la solución idónea para cualquier establecimiento de hostelería ya que se integra con elegancia en cualquier estancia. Insectrap mantiene limpio de insectos su local de manera higiénica y silenciosa gracias a su sistema de lámina adhesiva que atrapa de forma definitiva al insecto, sin necesidad de uso de productos químicos insecticidas de ninguna clase.

Due to its kept aesthetics, Insectrap is the optimal solution for any hospitality business, as it is design to suit elegantly any environment. Insectrap keeps your business free of flying insects in a silent and clean way, due to its adhesive film which traps the insect once and for all, without the use of any kind of insecticide chemical product.

Componentes fabricados en policarbonato, material altamente resistente y con excelentes propiedades ignífugas



Coloque el film sobre la plantilla y realice el conteo fácil y rápidamente.
Puede descargar la plantilla en nuestra web:
www.pritec.com/plantilla1.pdf





Eliminador de insectos por lámina adhesiva
Adhesive film insect killer

DECÓ 1200 / 2200

Eliminador de insectos por lámina adhesiva
Adhesive film insect killer



Modelo Model	DECÓ 1200	DECÓ 2200
Referencia Reference	IT1200C	IT2200C
Potencia Power	2x6W	2x11W
Voltaje Voltage	230 V.A.C/50Hz	
Film	Adhesivo / Adhesive 0,04m ²	
Instalación Mounting	Colgante / Sobremesa Hanging / Stand	
Tirantes Braces	Incluidos Included	
Acabado Finish	Policarbonato Polycarbonate	
Dimensiones Dimensions	290x310x110mm	
Peso Weight	0,8Kg	
Cobertura Coverage	85m ²	110m ²
PVP	72,15€ + IVA	75,96€ + IVA

AE Aparatos Electrónicos
Electronics Devices



Eliminador de insectos por lámina adhesiva
Adhesive film insect killer

PRO 1500

Eliminador de insectos por lámina adhesiva
Adhesive film insect killer



Modelo Model	PRO 1500	PRO 1500LED
Referencia Reference	IT1500M	IT1500MLED
Potencia Power	1x15W	1x8W LED
Voltaje Voltage	230 V.A.C/50Hz	
Film	Adhesivo / Adhesive 0,08m ²	
Instalación Mounting	Mural / Soporte Wall / Stand	
Acabado Finish	Policarbonato Polycarbonate	
Dimensiones Dimensions	535x170x110mm	
Peso Weight	1,1Kg	
Cobertura Coverage	90m ²	90m ²
PVP	77,28€ + IVA	77,28€ + IVA

PRITEC
ELECTRONICS

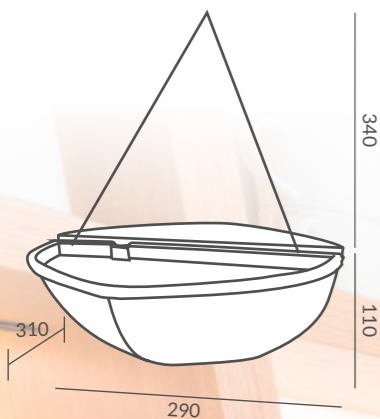

El aparato se suministra con un soporte que permite ubicarlo sobre cualquier superficie, facilitando su rápida instalación. Se incluyen también los accesorios necesarios para su instalación mural o colgante.

El recambio de film adhesivo cumple con eficacia su propósito, ya que incorpora un adhesivo que no pierde propiedades de adherencia con el tiempo. Este film se sustituye de forma rápida, limpia y sencilla.

The device is supplied with a stand that can sit on any surface, facilitating quick installation. Additionally, the accessories required for wall hanging or installation are also included.

The replacement adhesive film effectively fulfills its purpose as it incorporates an adhesive that does not lose adhesion properties over time. This film is replaced quickly, clean and easily.

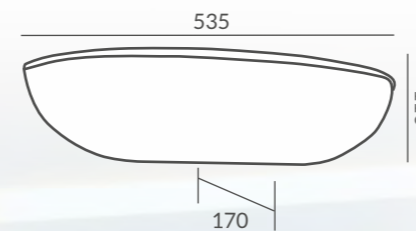

Insectrap PRO posee un diseño moderno y compacto, ideal para estancias medianas.

Su estudiado diseño y materiales de construcción hacen de este aparato perfecto para zonas expuestas al público como restaurantes, cafeterías, tiendas, hoteles, consultas médicas y comedores escolares entre otros.

Insectrap PRO has a modern and compact design, ideal for medium-sized rooms.

Its well thought-out design and construction materials make this device perfect for areas exposed to the public such as restaurants, cafeterias, shops, hotels, doctors' surgeries and school canteens, among others.

Componentes fabricados en policarbonato, material altamente resistente y con excelentes propiedades ignífugas



Coloque el film sobre la plantilla y realice el conteo fácil y rápidamente.

Puede descargar la plantilla en nuestra web:
www.pritec.com/plantilla1.pdf

Componentes fabricados en policarbonato, material altamente resistente y con excelentes propiedades ignífugas



Coloque el film sobre la plantilla y realice el conteo fácil y rápidamente.

Puede descargar la plantilla en nuestra web:
www.pritec.com/plantilla1.pdf



Eliminador de insectos por lámina adhesiva
Adhesive film insect killer

AE Aparatos Electrónicos
Electronics Devices



Eliminador de insectos por lámina adhesiva
Adhesive film insect killer

PRITEC
ELECTRONICS

PRO 3000

Eliminador de insectos por lámina adhesiva
Adhesive film insect killer



Modelo Model	PRO 3000	PRO 3000LED
Referencia Reference	IT3000C	IT3000CLED
Potencia Power	2x15W	2x8W LED
Voltaje Voltage	230 V.A.C/50Hz	
Film	Adhesivo / Adhesive 0,16m ²	
Instalación Mounting	Colgante Hanging	
Acabado Finish	Policarbonato Polycarbonate	
Dimensiones Dimensions	535x350x110mm	
Peso Weight	2,2Kg	
Cobertura Coverage	140m ²	140m ²
PVP	146,82€ + IVA	146,82€ + IVA



INOX 120 / 140

Eliminador de insectos por lámina adhesiva
Adhesive film insect killer



Modelo Model	INOX 120 LED	INOX 120	INOX 140
Referencia Reference	ITX120MLED	ITX120M	ITX140M
Potencia Power	1x9W LED	1x20W	1x40W
Voltaje Voltage	230 V.A.C/50Hz		
Film	Adhesivo / Adhesive 0,14m ²		
Instalación Mounting	Mural Wall		
Acabado Finish	Inox Stainless Steel		
Dimensiones Dimensions	885x165x100mm		
Peso Weight	4Kg		
Cobertura Coverage	90m ²	115m ²	140m ²
PVP	81,92€ + IVA	81,92€ + IVA	92,04€ + IVA

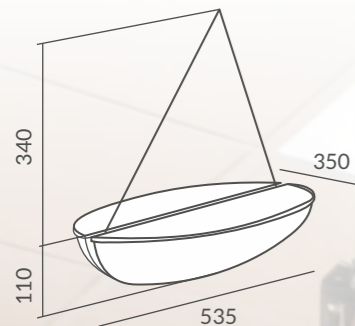

Gracias a su sistema de film adhesivo, se evita la chispa característica de otros sistemas además de atrapar el insecto de manera que sea imposible que el mismo llegue cerca de los alimentos. Estas características hacen de Insectrap el aparato idóneo para su instalación en entornos alimentarios.

El film adhesivo es completamente inocuo al no contener ningún tipo de insecticida. En el caso improbable de que la lámpara de luz actínica se rompiera o estallara, el diseño del Insectrap encierra el tubo en el interior del aparato con lo que los posibles trozos de la lámpara quedarían dentro del producto, sin salir despedidos hacia los alimentos.

Due to its adhesive film system, Insectrap avoids other systems characteristic spark, furthermore it traps the insect so it will never reach the foodstuffs. Being spark free makes Insectrap a perfect device to be installed within food environments.

The Adhesive film is completely innocuous as it is entirely insecticide free. In the unlikely case of an explosion of the actinic light tube, Insectrap is designed so it will case the expelled tube parts, as the tube is kept within the device's casing, therefore no piece will arrive to the foodstuffs.

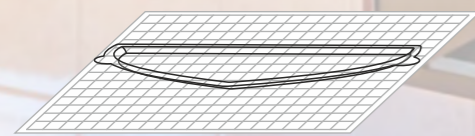

Coloque el film sobre la plantilla y realice el conteo fácil y rápidamente.
Puede descargar la plantilla en nuestra web:
www.pritec.com/plantilla1.pdf

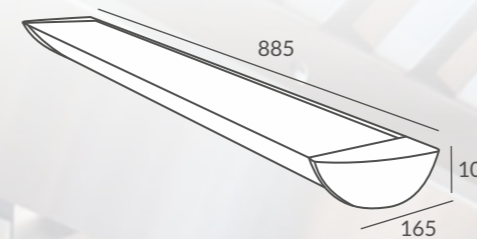

Atendiendo a las nuevas exigencias del mercado y a nuestra experiencia como empresa líder en la fabricación de aparatos eliminadores de insectos, incorporamos un nuevo concepto de nuestra amplia gama.

Gracias a su cuidada estética, Insectrap es la solución idónea para cualquier establecimiento de hostelería, ya que se integra con elegancia en cualquier estancia. En nuestra amplia gama encontrará el modelo de Insectrap que se ajuste mejor a sus necesidades.

As a result of market request and our experience as Insect Killer devices Manufacturer Leader, we are pleased to introduce a new concept in Insect Killers.

Due to its kept aesthetics, Insectrap is the optimal solution for any hospitality business, as it is design to suit elegantly any environment. Within our wide product range you will surely find the Insectrap model which fits better your necessities.

Coloque el film sobre la plantilla y realice el conteo fácil y rápidamente.

Puede descargar la plantilla en nuestra web:
www.pritec.com/plantilla3.pdf





Eliminador de insectos por lámina adhesiva
Adhesive film insect killer

INOX 220 / 240

Eliminador de insectos por lámina adhesiva
Adhesive film insect killer

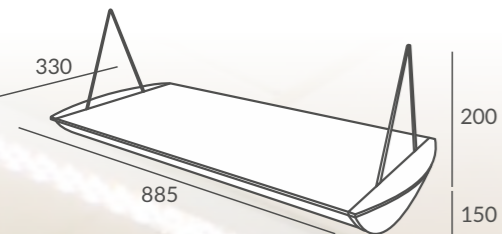

Insectrap mantiene limpio de insectos su local de manera higiénica y silenciosa gracias a su sistema de lámina adhesiva que atrapa de forma definitiva al insecto, sin necesidad de uso de productos químicos insecticidas de ninguna clase.

Insectrap equipa doble sistema de atracción del insecto. Por una parte el tubo de luz actínica de eficacia más que demostrada, atrae al insecto nocturno. Por otra parte, moscas y mosquitos son insectos de tipo social y asimilan la congregación de elementos de su misma especie con la presencia de comida. De esta manera los insectos adheridos atraen al resto de insectos existentes en el local.

Insectrap keeps your business free of flying insects in a silent and clean way, due to its adhesive film which traps the insect once and for all, without the use of any kind of insecticide chemical product.

Insectrap is equipped with double insect attraction system. On one hand the classical actinic light tube, which effectiveness is well proved, attracts the day insect, which as it is a social kind insect, it recognizes as a food source where it can see a gathering of its own specie individuals.

Coloque el film sobre la plantilla y realice el conteo fácil y rápidamente.

Puede descargar la plantilla en nuestra web:
www.pritec.com/plantilla3.pdf

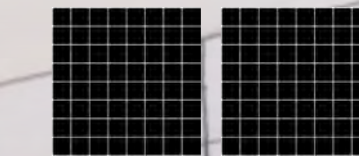
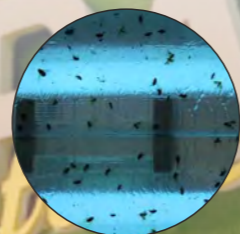

La lámina adhesiva incorpora una cuadrícula para poder realizar el conteo de insectos de manera fácil y rápida.

AE Aparatos Electrónicos
Electronics Devices

Modelo Model	INOX 220 LED	INOX 220	INOX 240
Referencia Reference	ITX220CLED	ITX220C	ITX240C
Potencia Power	2x9W LED	2x20W	2x40W
Voltaje Voltage	230 V.A.C/50Hz		
Film	Adhesivo/Adhesive 0,28m ²		
Instalación Mounting	Mural/Colgante Wall/Hanging		
Sistema encendido System on	Encendido directo tubo LED	Balasto electrónico Electronic ballast	Balasto electrónico Electronic ballast
Acabado Finish	Inox Stainless Steel		
Dimensiones Dimensions	885x330x150mm		
Peso Weight	5Kg		
Cobertura Coverage	160m ²	185m ²	200m ²
PVP	146,73€ + IVA	146,73€ + IVA	150,30€ + IVA



Eliminador de insectos por lámina adhesiva
Adhesive film insect killer

INOX NM

Eliminador de insectos por lámina adhesiva
Adhesive film insect killer

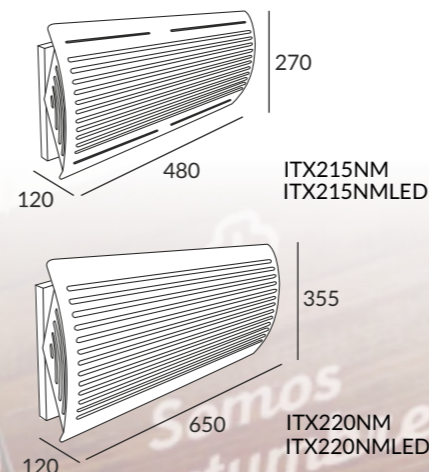
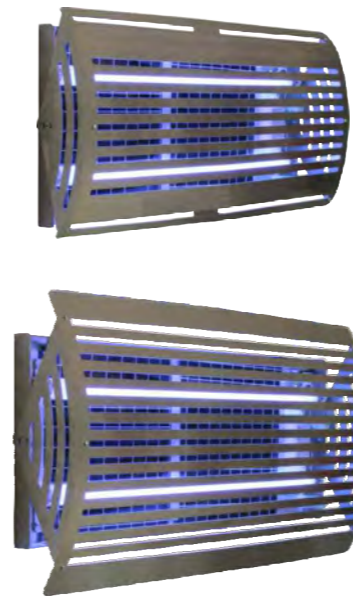

Modelo Model	ITX215NM	ITX215NMLED	ITX220NM	ITX220NMLED
Potencia Power	2x15W	2x8W LED	2x20W	2x9W LED
Voltaje Voltage	230 V.A.C/50Hz		230 V.A.C/50Hz	
Film	Adhesivo/Adhesive 0,18m ²		Adhesivo/Adhesive 0,28m ²	
Instalación Mounting	Mural Wall		Mural Wall	
Sistema encendido System on	Balasto magnético Magnetic ballast	Encendido directo tubo LED	Balasto magnético Magnetic ballast	Encendido directo tubo LED
Acabado Finish	Acero Inox. AISI304 Stainless Steel		Acero Inox. AISI304 Stainless Steel	
Dimensiones Dimensions	480x270x120mm		650x355x120mm	
Peso Weight	3,5Kg		5Kg	
Cobertura Coverage	280m ²	230m ²	370m ²	320m ²
PVP	253,15€ + IVA	246,61€ + IVA	276,53€ + IVA	271,14€ + IVA

Totalmente fabricado en acero inoxidable AISI304, la gama INOX NM tiene una gran presencia, robusto, resistente, profesional y con una excelente estética.

El frontal pivotante permite modificar el aspecto del aparato para adaptarlo a la configuración del local mientras que el recambio adhesivo con fondo negro evita que los insectos atrapados puedan ser vistos por el usuario. La sustitución del recambio se realiza de manera sencilla en apenas unos segundos y sin herramientas.

Completely made of AISI304 stainless steel, the INOX NM range has a great presence, robust, resistant, professional and with excellent aesthetics.

The pivoting front allows the appearance of the device to be modified to adapt it to the local configuration, while the adhesive replacement with a black background prevents the trapped insects from being seen by the user. The replacement of the spare is done easily in just a few seconds and without tools.



Eliminador de insectos por lámina adhesiva
Adhesive film insect killer

AE Aparatos Electrónicos
Electronics Devices



Eliminador de insectos por lámina adhesiva
Adhesive film insect killer

PRITEC
ELECTRONICS

DS

Eliminador de insectos por lámina adhesiva
Adhesive film insect killer

MURAL



Modelo Model	IT215DSN	IT215DSB	IT215DSG	IT215DSNLED	IT215DSBLEED	IT215DSGLEED
Potencia Power	2x15W	2x15W	2x15W	2x8W LED	2x8W LED	2x8W LED
Voltaje Voltage	230 V.A.C./50Hz					
Film	Adhesivo/Adhesive 0,13m ²					
Instalación Mounting	Mural Wall					
Sistema encendido System on	Balasto magnético Magnetic ballast	Balasto magnético Magnetic ballast	Balasto magnético Magnetic ballast	Encendido directo tubo LED	Encendido directo tubo LED	Encendido directo tubo LED
Acabado Finish	Negro pintado al horno	Blanco pintado al horno	Gris pintado al horno	Negro pintado al horno	Blanco pintado al horno	Gris pintado al horno
Peso Weight	3,3Kg	3,3Kg	3,3Kg	2,9Kg	2,9Kg	2,9Kg
Cobertura Coverage	280m ²	280m ²	280m ²	230m ²	230m ²	230m ²
PVP	229,87€ + IVA					

DS

Eliminador de insectos por lámina adhesiva
Adhesive film insect killer

COLGANTE



Modelo Model	IT415DSN	IT415DSB	IT415DSG	IT415DSNLED	IT415DSBLEED	IT415DSGLEED
Potencia Power	4x15W	4x15W	4x15W	4x8W LED	4x8W LED	4x8W LED
Voltaje Voltage	230 V.A.C./50Hz					
Film	2x Adhesivo/Adhesive 0,13m ²					
Instalación Mounting	Suspendido Hanging					
Sistema encendido System on	Balasto magnético Magnetic ballast	Balasto magnético Magnetic ballast	Balasto magnético Magnetic ballast	Encendido directo tubo LED	Encendido directo tubo LED	Encendido directo tubo LED
Acabado Finish	Negro pintado al horno	Blanco pintado al horno	Gris pintado al horno	Negro pintado al horno	Blanco pintado al horno	Gris pintado al horno
Peso Weight	6,5Kg	6,5Kg	6,5Kg	5,8Kg	5,8Kg	5,8Kg
Cobertura Coverage	560m ²	560m ²	560m ²	460m ²	460m ²	460m ²
PVP	356,67€ + IVA					

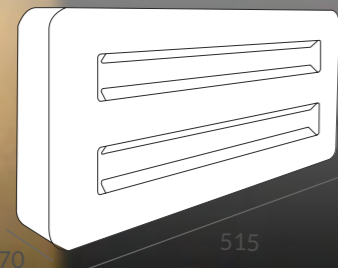
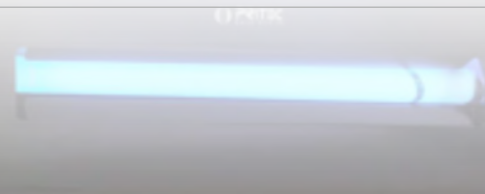

La lámina adhesiva incorpora una
para poder realizar el conteo
de insectos de

DISEÑO CON DOBLE FRONTAL
DOUBLE FRONT DESIGN

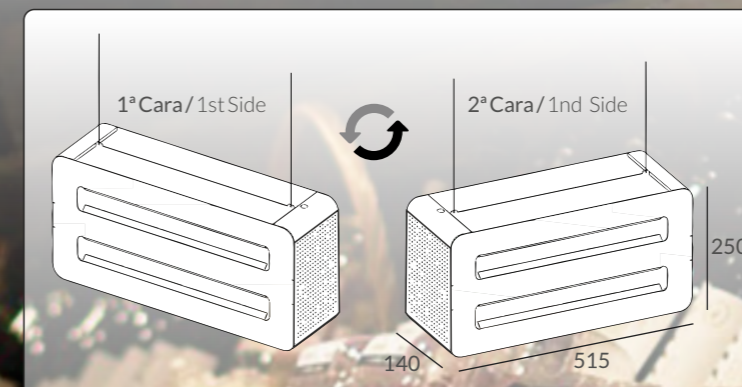

La lámina adhesiva incorpora una
para poder realizar el conteo
de insectos de manera fácil y rápida.



Eliminador de insectos por lámina adhesiva
Adhesive film insect killer

IT595

Eliminador de insectos por lámina adhesiva
Adhesive film insect killer



Modelo Model	Insectrap 595	Insectrap 595LED
Referencia Reference	IT595	IT595LED
Potencia Power	4x15W	4x8W LED
Voltaje Voltage	230 V.A.C/50Hz	
Film	Adhesivo con atrayentes / Adhesive with attractants (0,32m ²)	
Instalación Mounting	Techo desmontable / Superficie o colgante Detachable roof 600x600 / Surface o hanging	
Sistema de encendido Ignition system	Balasto magnético / Cebador Magnetic ballast / Starter	Encendido directo tubo LED Direct Power LED Tube
Acabado Finish	Blanco vitrificado White	Blanco vitrificado White
Dimensiones Dimensions	595x595x160mm	595x595x160mm
PVP	191,81€ + IVA	189,46€ + IVA

secamax

Secamanos electrónicos por aire caliente.

Warm air hand dryers.

El modelo IT595 ofrece una versatilidad sin precedentes en el campo del control de insectos voladores. Cada detalle ha sido pensado para una facilidad extrema tanto en instalación como en mantenimiento con un producto discreto y altamente eficaz.

Permite tres opciones distintas de montaje; de una manera rápida y fácil en techo desmontable, quedando parte del equipo oculto en el techo con un resultado limpio y desapercibido; de superficie para techos macizos de hormigón o similar; colgante sobre cables de acero disponibles como accesorio. El mantenimiento de tubos no necesita más de un par de minutos al poder abrir el difusor y realizar el cambio sin necesidad de desmontar pieza o tornillo alguno. El cambio de film es todavía más sencillo simplemente necesitando reemplazar el usado por uno nuevo. El conteo de insectos no tiene dificultad gracias a la cuadrícula del recambio.

IT595 model offers unprecedented versatility in the field of flying insect control. Every detail has been designed for extreme ease in both installation and maintenance with a discreet and highly effective product.

It allows three different installation options; in a quick and easy way on a removable roof, leaving part of the equipment hidden in the ceiling with a clean and unnoticed result; solid concrete roof surface or similar; pendant on steel cables available as accessory. Tube maintenance does not need more than a couple of minutes to open the diffuser and make the change without needing to remove any part or screw. The film change is even simpler, just needing to replace the used one with a new one. Insect count has no difficulty thanks to grid printed on the film.

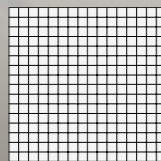
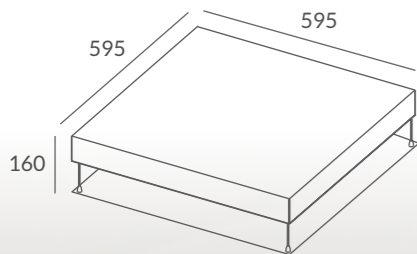

La lámina adhesiva incorpora una cuadrícula para poder realizar el conteo de insectos de manera fácil y rápida.

Pritec Presenta su gama SECAMAX; una amplia gama de aparatos caracterizados por un alto rendimiento energético. Fabricados en materiales de gran calidad y robustez, los cuales confieren a nuestros aparatos una alta resistencia a los impactos. En Pritec estamos en constante evolución para ofrecer, en todo momento, los mejores avances electrónicos aplicados al campo de los secamanos.

Given that Pritec introduces is range Secamax; Secamax features a wide range of high energetic performance devices, manufactured in the toughest an highest quality materials, which provide our devices with a high impact resistance. Pritec is always in constant evolution in order to offer the best electronic innovations applied to hand dryer system.

PICCOLO

Secamanos compacto
Compact hand dryer



Modelo Model	SENSOR	RADAR	N RADAR
Referencia Reference	SI0151S	SI0154X	SI0155X
Potencia Power	1300W	1300W	1000W
Voltaje Voltage	230 V.A.C	230 V.A.C	230 V.A.C
Consumo Consumption	5,7A	5,7A	4,3A
Construcción Construction	Polycarbonato Polycarbonate	Polycarbonato Polycarbonate	ABS
Control Activation	Pulsador Button	Sensor Automatic	Sensor Automatic
Peso Weight		1,5Kg	1,5Kg
Dimensiones Dimensions	150x230x110mm		285x210x145mm
Velocidad del aire Air speed	78,12Km/h		56Km/h
Volumen de aire Air flow	182,37m ³ /H		142m ³ /H
PVP	79,55€ + IVA	84,55€ + IVA	84,55€ + IVA

PICCOLO está concebido especialmente para cuartos de baño de reducidas dimensiones.

Está disponible en 3 versiones; Sensor, con activación por pulsador; y dos versiones Radar, con activación por proximidad y equipado con puntero LED. En la versión Radar, sólo consume la energía necesaria, al retirar las manos el aparato se detiene automáticamente.

PICCOLO is specially designed for small bathrooms.

It is available in 3 versions; Sensor, with push button activation; and two Radar versions, with proximity activation and equipped with LED pointer. In the Radar version, it only consumes the necessary energy; when the hands are removed, the device stops automatically, disconnects itself when the user withdraws his hands from underneath it.

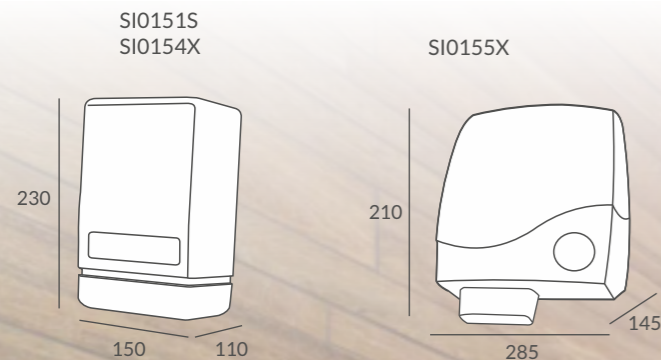

BITURBO

Secamanos automático de doble turbina
Twin turbine automatic hand dryer



Modelo Model	BITURBO SENSOR	BITURBO RADAR	RADAR STYL	NEW RADAR
Referencia Reference	SI2101S	SI2103X	SI2105X	SI2106X
Potencia Power	1800W	1800W	1800W	1500W
Voltaje Voltage	230 V.A.C	230 V.A.C	230 V.A.C	230 V.A.C
Consumo Consumption	7,8A	7,8A	7,8A	6,5A
Construcción Construction	Polycarbonato Polycarbonate	Polycarbonato Polycarbonate	PC/ABS	ABS
Control Activation	Pulsador Button	Sensor Automatic	Sensor Automatic	Sensor Automatic
Peso Weight		2Kg	2Kg	1,7Kg
Dimensiones Dimensions	270x210x140mm	270x210x140mm	270x210x140mm	235x200x145mm
Velocidad del aire Air speed	92,88Km/h	92,88Km/h	92,88Km/h	60Km/h
Volumen de aire Air flow	259,23m ³ /H	259,23m ³ /H	259,23m ³ /H	240m ³ /H
PVP	120,71€ + IVA	132,67€ + IVA	132,67€ + IVA	132,67€ + IVA

Funcionamiento totalmente automático mediante nuestro exclusivo sistema electrónico emisor de pulsos infrarrojos conectado a un circuito de control. Incorpora además la tecnología patentada PRITEC de puntero LED.

Carcasa completamente fabricada en polycarbonato, material de máxima resistencia y avanzadas prestaciones que hacen el Secamax BITURBO altamente resistente a ataques vandálicos.

Su turbina de doble motor, le confiere excelentes prestaciones de secado, así como le asegura una óptima refrigeración de la resistencia calefactora.

Fully automatized operation through our exclusive pulse emitter electronic infrared system connected to a control circuit. It features too PRITEC's patented LED pointer technology.

Fully polycarbonate manufacture casing. This material, with high-resistance and advanced features, makes Secamax Biturbo Styl highly resistant to vandalism.

Its twin motor turbine, provides it with the best drying features, as well as it ensures an optimum cooling of the heating resistor.

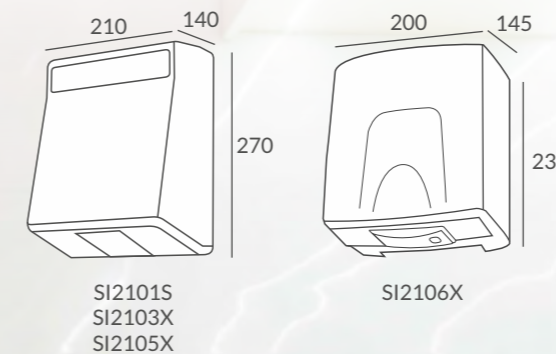

SUNFLOW

Secamanos automático
Automatic hand dryer



Modelo Model	SUNFLOW PULSADOR	SUNFLOW RADAR
Referencia Reference	SI3506P	SI3507X
Potencia Power	2500W	
Voltaje Voltage	230 V.A.C	
Consumo Consumption	11,4A	
Construcción Construction	Metálica con acabado inoxidable Stainless steel finish	
Control Activation	Pulsador Button	Sensor Automatic
Peso Weight	6,5Kg	
Dimensiones Dimensions	270x240x200mm	
Velocidad del aire Air speed	108Km/h	
Volumen de aire Air flow	400m ³ /H	
PVP	252,87€ + IVA	313,77€ + IVA

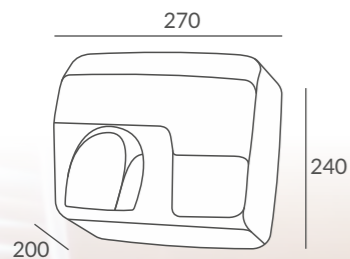

SUNFLOW LÁSER está equipado con una tecnología única y patentada por Pritec; un puntero LED que indica al usuario la posición óptima donde debe situar las manos para el accionamiento del aparato.

SUNFLOW cuenta con un potente motor de 300W/8500rpm con prestaciones máximas de velocidad de salida del aire y caudal, gracias a ésto consigue una velocidad de secado muy superior a la de otros secamanos convencionales.

Su carcasa ofrece una alta resistencia. Posee una configuración de doble protección contra sobrecalentamiento que asegura una elevada duración, seguridad y fiabilidad. La resistencia está perfectamente ajustada para que el chorro concentrado de aire no sea excesivamente caliente.

SUNFLOW LASER is equipped with a unique Pritec's patented technology; a LED pointer to indicate the user the action area where the device will automatically switch on when positioning the hands underneath it.

SUNFLOW is equipped with a 300W, 8500 rpm motor, with high speed and flow air outlet features, provides a better and quicker hand drying.

SUNFLOW's casing delivers high toughness. It features a double protection set up which ensures a long product lifetime, safety and reliability. The heating resistor is perfectly set up so the concentrated air flow does not feel too hot for the user.



TURBOJET PRO

Secamanos automático con puntero LED
Automatic hand dryer with LED pointer



Modelo Model	TURBOJET SATÍN	TURBOJET INOX
Referencia Reference	SI2606X	SI2605X
Potencia Power	2450W	
Voltaje Voltage	230 V.A.C	
Consumo Consumption	10,65A	
Construcción Construction	Acero inoxidable Stainless steel	
Control Activation	Sensor Automatic	
Peso Weight	4,0Kg	
Dimensiones Dimensions	210x300x120mm	
Velocidad del aire Air speed	102,06Km/h	
Volumen de aire Air flow	452,39m ³ /H	
PVP	217,07€ + IVA	229,39€ + IVA

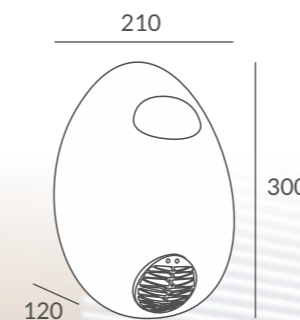

TURBOJET está equipado con una tecnología única y patentada por Pritec; un puntero LED que indica al usuario la posición óptima dónde debe situar las manos para el accionamiento del aparato, lo cual hace de TURBOJET el secamanos más intuitivo y eficaz.

TURBOJET mantiene una sensación térmica homogénea en el usuario al regular la temperatura del aire según el tiempo que el usuario mantenga sus manos bajo el aparato, reduciendo considerablemente el consumo energético respecto a un sistema no autorregulable.

La exclusiva turbina de TURBOJET absorbe a través de su boca parte del aire caliente expulsado, creando un pequeño remolino que reduce el tiempo de secado a la vez que incrementa el ahorro energético. Ésto se consigue gracias al reutilizamiento del aire precalentado por efecto TURBO.

TURBOJET is equipped with a unique Pritec's patented technology; a LED pointer to indicate the user the action area where the device will automatically switch on when positioning the hands underneath it. This makes TURBOJET the most user friendly and effective hand dryer in the market.

TURBOJET keeps an uniform thermal user feeling, as it regulates the air outlet temperature according to the required drying time, reducing quite a lot the energetic consumption against a non self adjustable system.

TURBOJET's exclusive turbine design, absorbs, through its air outlet, a part of the blown hot air, which creates a small twister, that reduces the drying time, as well as saves energy by TURBO effect, as it reuses pre heated air.



HARDFLOW PRO

Secamanos automático gran potencia
High power automatic hand dryer



SI3013X
Magnus



SI3012X



SI3011X



SI3010X



SI3009X



SI3008X

Modelo Model	HARFLOW MAGNUS
Referencia Reference	SI3013X
Potencia Power	2600W
Voltaje Voltage	230 V.A.C
Consumo Consumption	11,3A
Construcción Construction	* Blanco-epoxy Epoxy-white
Protección Protection	IP23
Control Activation	Sensor Automatic
Peso Weight	5,5Kg
Dimensiones Dimensions	290x230x200mm
Velocidad del aire Air speed	164,67Km/h
Volumen de aire Air flow	731,63m ³ /H
PVP	349,55€ + IVA

* Disponible en varios colores / Available in various colors

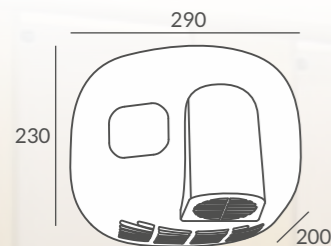

HARDFLOW PRO equipa un motor de altas prestaciones que le permite un uso continuado durante las 24 horas del día. Su turbina es capaz de hacer circular el aire a más de 165 Km/h con un caudal de más de 730 m³/h. El elevado rendimiento de nuestro secamanos lo sitúa entre los más potentes del mercado.

Toda la gama HARDFLOW PRO posee un índice de protección de envoltente IP23 que lo hace ideal para ser instalado con seguridad en un baño público. Completamente antivandálico tanto en su exterior como en su interior, HARDFLOW PRO equipa circuitos de autoprotección frente a actos malintencionados.

Su nuevo circuito electrónico inteligente reduce la temperatura de salida del aire en función del tiempo de secado a fin de que la sensación térmica sea la misma durante todo el proceso. Todos nuestros secamanos se fabrican según la norma UNE-EN 60335 referente a seguridad de aparatos electrodomésticos.

HARDFLOW PRO equips a high-performance engine which allow it to run a 24h non stop without any problem. Its turbine is capable of blow air at a speed of 165km/h and an air flow volume of 730m³/h. The high performance of our hand dryer turns it into one of the most powerful of the market.

The whole HARDFLOW range features an IP23 Index of Production which makes it perfect to install in public bathrooms facilities. It is fully anti-hooligang ready, thanks to its tough Stainless Steel casing and its protection electronic circuit.

Its new intelligent electronic circuit reduces the air temperature outlet according to the drying duration in order to keep the same thermal feeling during to whole drying process. All our hand dryers are manufactured according to UNE-EN60335 Standard for safety in electrical appliances.



db9

Secamanos automático de alta velocidad
High speed automatic hand dryer



Modelo Model	db9 MAGNUS	db9 INOX
Referencia Reference	SI4013X	SI4015X
Potencia Power	600W / 900W	
Voltaje Voltage	230 V.A.C	
Consumo Consumption	2,6A / 3,9A	
Construcción Construction	Blanco White	Cromo espejo Chrome plated
Control Activation	Sensor Automatic	
Peso Weight	4Kg	
Dimensiones Dimensions	240x270x175mm	
Velocidad del aire Air speed	230Km/h	
Volumen de aire Air flow	140m ³ /H	
PVP	273,38€ + IVA	369,47€ + IVA

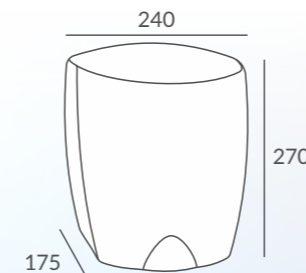

El modelo db9 permite ahorrar energía ya que con solo 900w y gracias a los 230Km/h de velocidad de salida en la tobera, permite un secado más rápido y con menor energía que un secamanos convencional. Adicionalmente, es posible desconectar la resistencia calefactora con un simple interruptor en su interior, lo que permite un menor consumo (600W).

Thanks to the high speed motor, Db9 hand dryer allow the user to save energy. 230Km/h air speed in the outlet makes the process faster than usual hand dryers just with 900W power. Even, it is possible to disconnect the heating element just pressing a switch inside the product. It converts the db9 in just 600w power hand dryer.

PLS

Secamanos automático de muy alta velocidad
Ultra high speed automatic hand dryer



Modelo Model	PLS MAGNUS
Referencia Reference	SI7003X
Potencia Power	1400W / 600W
Voltaje Voltage	230 V.A.C
Consumo Consumption	6,08A / 2,6A
Construcción Construction	Blanco White
Control Activation	Sensor Automatic
Peso Weight	8,5Kg
Dimensiones Dimensions	680x300x250mm
Velocidad del aire Air speed	400Km/h
Volumen de aire Air flow	200m ³ /H
PVP	1009,15€ + IVA

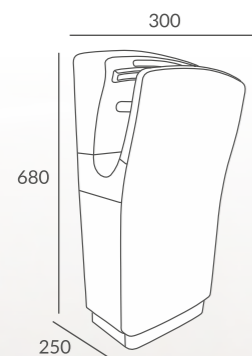

El secamanos PLS de última generación permite un secado ultra rápido con el uso de los mínimos recursos energéticos gracias a sus 400Km/h de salida.

Es posible incluso desactivar la resistencia calefactora para reducir la potencia. El aire de entrada pasa a través de un filtro.

PLS new generation hand dryer allows ultra fast hand drying using the minimum energy thanks to its 400Km/h air speed.

It is possible to disconnect the heating element to reduce even more the power. Input air goes through an antibacterial filter to reach the maximum clean.



savon matic styl

Dispensadores de jabón y papel.
Soap and paper dispensers.

La línea de accesorios de baño para colectividades STYL ofrece la posibilidad de completar toda la instalación siguiendo una misma estética a la par que una gran funcionalidad y robustez.

The bath accessories line for communities STYL offers the ability to complete the entire installation by following the same aesthetic at the same great functionality and robustness.

savon matic styl

Savon matic Inox

Dispensadores de jabón inox
Inox soap dispenser

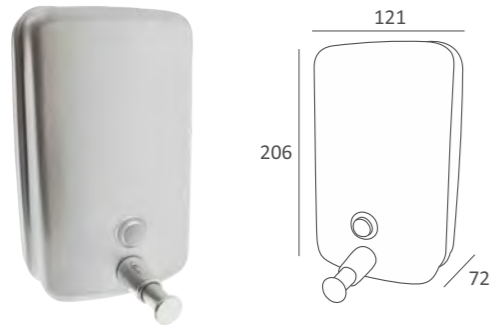

Modelo Model	DISPENSADOR VERTICAL
Referencia Reference	DG1200P
Construcción Construction	Acero inoxidable Stainless Steel
Instalación Installation	Mural Wall
Capacidad del depósito Deposit capacity	1200cc
Llave antirrobo Security key	Sí Yes
Visor de jabón Soap viewer	Sí Yes
Dimensiones Dimensions	206x121x72mm
Peso Weight	0,8Kg
PVP	41,82€ + IVA



multisec

Secadores de cabello por aire caliente.
Hot air hair dryers.

STYL

Dispensadores de jabón y papel
Soap and paper dispensers



Modelo Model	STYL			
Referencia Reference	DM100BF	DT100BF	DH100BF	DG800BF
Eje Shaft	45mm	-	-	-
Material Material	ABS			
Llave antirrobo Security Key	Sí Yes			
Capacidad Capacity	-	600u	-	800cc
Color Colour	Blanco / Gris			
PVP	24,50€ + IVA	21,60€ + IVA	17,59€ + IVA	19,62€ + IVA

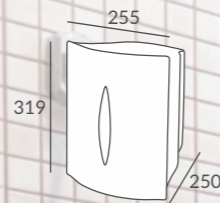

DM100BF

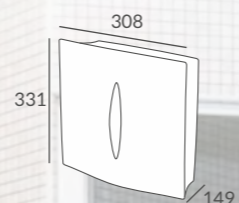

DT100BF

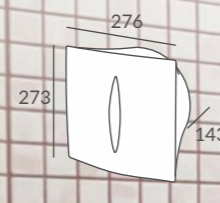

DH100BF

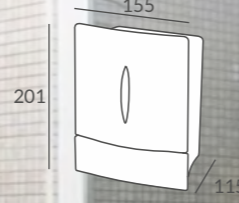

DG800BF

Los secadores de cabello Pritec aseguran la máxima protección bien por medios físicos o eléctricos. Hair 1800 equipa un interruptor de alta seguridad adecuado a la normativa vigente, realiza una desconexión simultánea de fase y neutro al colgar el aparato sobre el soporte suministrado. El modelo Hair 1200, posee un índice de protección IP23 gracias al exclusivo diseño de su soporte.

All Pritec hair dryers feature high safety means, either physical or electrical. Hair 1800 equips a switch which is fully compliant with the currently safety standards. This way the hair dryer is completely tension free while it is hanged. Hair 1200 has got an IP23 protection index, due to its holder's exclusive design.

HAIR 1200

Secador de cabello por aire caliente 1200W
Hot air hair dryer 1200W



Modelo Model	HAIR 1200	
Referencia Reference	SX1205S	SX1210S
Potencia Power	1200W	
Voltaje Voltage	230 V.A.C	
Color Colour	Blanco White	Blanco White
Instalación Installation	Mural Wall mounting	
Toma de corriente Plug	No No	Sí Yes
Soporte Holder	Incluido Included	
Selector de velocidad Speed regulation	Sí (2 posiciones) Yes (2 positions)	
Peso Weight	0,63Kg	
Dimensiones Dimensions	150x95x240mm	
PVP	48,13€ + IVA	60,19€ + IVA

HAIR 1800

Secador de cabello por aire caliente 1800W
Hot air hair dryer 1800W



Modelo Model	HAIR 1800	
Referencia Reference	SX1800S	
Potencia Power	1800W	
Voltaje Voltage	230 V.A.C	
Color Colour	Blanco con impresiones negras White with black inserts	
Instalación Installation	Mural Wall mounting	
Soporte Holder	Incluido Included	
Selector de velocidad Speed regulation	Sí (2 posiciones) Yes (2 adjustability points)	
Selector de temperatura Temperature control	Sí (3 posiciones) Yes (3 adjustability points)	
Peso Weight	0,71Kg	
Dimensiones Dimensions	260x135x230mm	
PVP	71,76€ + IVA	

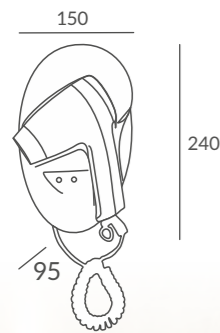

La gama Hair está destinada al consumidor más exigente. Incluye un soporte para ubicar el secador en la pared permanentemente, evitando la posibilidad de robo, lo que hace a este modelo óptimo para hoteles.

La versión 1210S incorpora en el soporte una toma eléctrica para conectar aparatos de baja potencia como maquinillas de afeitar, cepillos de dientes eléctricos, etc. Todos los Hair 1200 disponen de dos velocidades de salida del aire, proporcionando una amplia versatilidad y adaptabilidad a cada usuario.

Como medida de seguridad, el secador de pelo Hair sólo funciona mientras se presiona el interruptor. Además posee sobre su soporte un índice de protección contra la caída vertical del agua IP23.

Pritec's Hair range is designed to satisfy the most demanding customer. It includes a wall holder for a permanent installation. It is the perfect solution for public facilities such as hotels, gyms, etc.

Version 1210S includes an electrical plug to plug low power electric devices such as shaving machines, electric tooth brushes, etc. All Hair 1200 models feature a two air speed regulation system, which allow this product to adapt to each user needs.

As a safety measure, Hair hair dryers just work while the switch is pressed. Furthermore Hair 1200 holder is designed so it is compliant with protection index IP23 against vertical water fall.

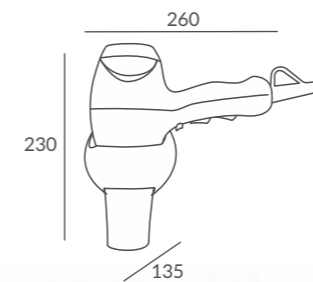

La versión Hair 1800 proporciona una potencia de 1800W, lo que lo convierte en el secador ideal para entornos exigentes.

Hair 1800 dispone de múltiples ajustes en cuanto a velocidad de salida de aire y regulación de temperatura. También dispone de pulsador para aire frío. La versatilidad del soporte de HAIR 1800 permite un amplio rango de libertad a la hora de colgar el secador. Su completa simetría permite una perfecta instalación tanto en paredes a derecha como izquierda.

Hair 1800 incorpora un interruptor de seguridad que aísla el aparato de la red eléctrica cuando se deja sobre el soporte, desconectando fase y neutro. De esta forma se garantiza la máxima seguridad para usuarios de establecimientos públicos como hoteles.

Hair 1800 delivers 1800W of power, which places it within the professional hair dryers range, such as hotels.

Hair 1800 features several adjustments in terms of air speed outlet and air temperature. It features too a cold air option. Hair's 1800 holder versatility allows a wide range of freedom degrees when it comes to hang the hair dryer on its holder, providing 180° range.

Hair 1800 equips a safety switch which disconnects the device from the power supply if it is left on the holder, as it disconnects neutral and phase. This way ensures the maximum safety for public facilities users such as hotels.

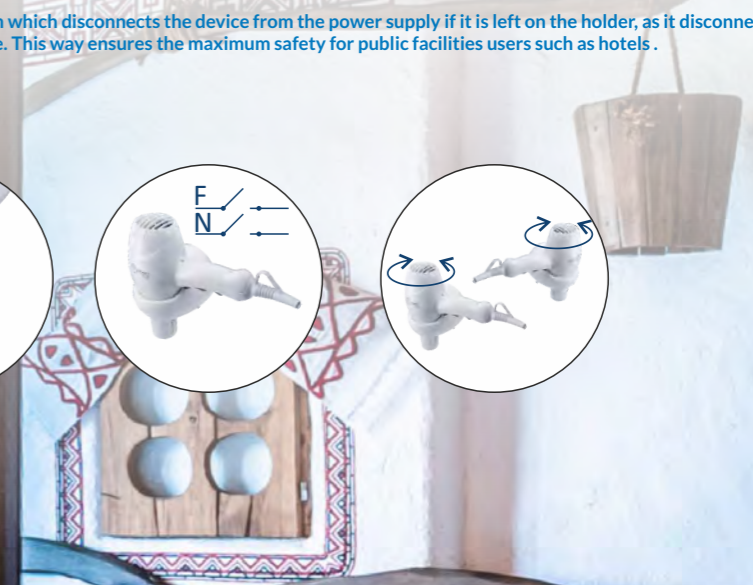
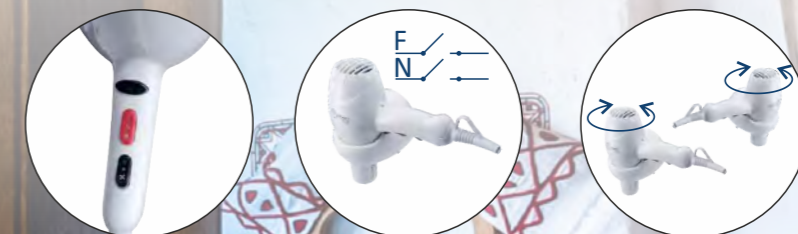

tecnocal

Tratamiento electrofísico del agua.
Electrophysical water treatment.

TECNOCAL

Tratamiento electrofísico del agua
Electrophysical water treatment

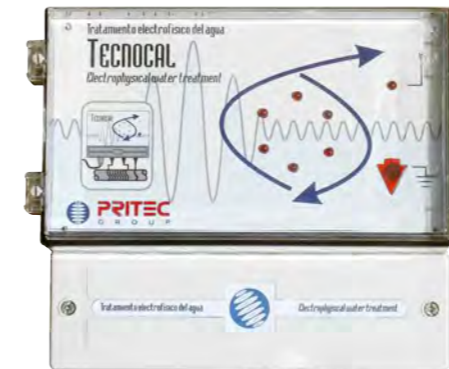

Modelo Model	TD 10	TD 25	TI 34	TI 50
Referencia Reference	TD0010M	TD0025M	TI0034M	TI0050M
Voltaje Voltage	230 V.A.C			
Consumo Consumption	10mA	20mA	25mA	100mA
Caudal máximo Maximum water volume	3000l/h	6000l/h	9000l/h	24000l/h
Máx. diámetro de la tubería Maximum pipe diameter	1/2" a 1"	1" a 1,5"	1" a 2"	2" a 2,5"
Peso Weight	1,5Kg			
Dimensiones Dimensions	232x115x185mm			
PVP	290,01€ + IVA	480,33€ + IVA	732,62€ + IVA	837,57€ + IVA

El objetivo de TECNOCAL es lograr que no se produzcan cristales que posteriormente se puedan asociar para formar la cal. Para ello aprovechamos la especial estructura de la molécula del agua. Uno de los efectos derivados del uso de esta tecnología es la eliminación de las incrustaciones de cal ya existentes en la instalación. TECNOCAL no modifica la composición química del agua, mantiene su calidad y propiedades, impidiendo la descalcificación de la misma.

TECNOCAL's avoid to appear crystals in the water which later will assemble to take shape of "scale". We take advantage of water molecular structure. One effect of using this technology is the already existing scale in the pipe. TECNOCAL does not modifies water chemical composition, it keeps its quality and properties, avoiding decalcification.

El uso del TECNOCAL es recomendable para cualquier tipo de instalación ya sea doméstica o industrial, y su presencia es más que recomendable en aquellas zonas donde el contenido en cal es muy alto o el agua alcanza temperaturas muy elevadas (cafeteras, lavavajillas, lavadoras, ...).

La instalación de TECNOCAL es tan sencilla como arrollar el cable a lo largo de la tubería y conectar la toma de tierra. Con el uso continuado conseguimos desincrustar la cal existente en el interior de las tuberías y en los elementos calefactores al igual que prevenir la formación de ésta en el futuro.

Para garantizar la seguridad en la instalación, el TECNOCAL realiza un cierre hermético evitando la entrada de agua en el interior del circuito electrónico. TECNOCAL puede instalarse tanto en obra nueva como en instalaciones antiguas, no es necesario ningún tipo de modificación.

TECNOCAL use is very recommendable for any kind of facilities even if it is domestic or industria, its use is much more recommendable in areas where "scale" index is high or water reches high temperatures (coffe machines, dishwashers, washers, ...).

Installing TECNOCAL is an easy as rolling the cable along the pipe and connect it to ground. With a continuous use of it we will achieve to chip off the pipe inside scale and at the heating elements also.

In order to ensure installation safety, TECNOCAL is hermetically closed, avoiding any kind of water entrance inside the electronic circuit. TECNOCAL can be installed at old construction as at new ones, because it is not necessary any kind of modification.

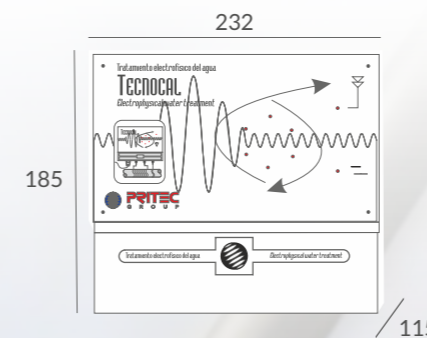

CONDICIONES GENERALES DE LA VENTA

Los precios y condiciones que se detallan se refieren a la mercancía situada en nuestro almacén, corriendo a cargo del comprador los gastos de transporte u otros ocasionales de envío (seguros, correo, etc.).

GARANTÍA: Las condiciones de la garantía las encontrará en www.pritec.com/condicionesdegarantia

PRITEC no responde del retraso en la entrega parcial o total de la mercancía, por causas o imprevistos ajenos a su voluntad y que no darán derecho a indemnización alguna ni rescisión del contrato.

La mercancía viaja por cuenta y riesgo del comprador.

PRITEC se reserva el derecho de modificar parcial o totalmente esta tarifa sin previo aviso.

Precios aplicados según legislación vigente.

21% de IVA no incluido en tarifa.

A fin de que nuestros clientes se beneficien de la evolución tecnológica, y habiendo hecho una esmerada comprobación de los datos técnicos, PRITEC se reserva el derecho de modificar las características de los productos de esta tarifa. Por esta razón no se podrá aceptar ninguna reclamación al respecto.

-Características y precios válidos salvo error tipográfico.

El R.D. 208/2005 Residuos de Material Eléctrico y Electrónico obliga RAEE (Residuos de Aparatos Eléctricos y Electrónicos) establece la obligatoriedad de establecer un canon para gestión de residuos, PRITEC tiene concertado la gestión de residuos con uno o varios SIG quienes establecen el coste del canon RAEE, pudiendo ser revisado por parte del SIG.

RAEE no incluido en el precio.

FILMS

FILM DECÓ RÍGIDO

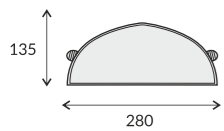

EMBALAJE DE 4 UNIDADES

ITAD11R

PVP. 3,69€/unidad

FILM PRO RÍGIDO

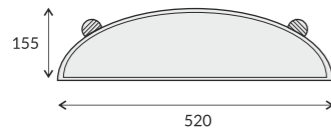

EMBALAJE DE 4 UNIDADES

ITAD15R

PVP. 6,47€/unidad

FILM INOX RÍGIDO

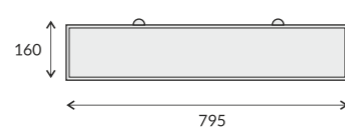

EMBALAJE DE 8 UNIDADES

ITAD20T

Modelos 120 y 140
PVP. 7,78 €/unidad

FILM INOX RÍGIDO

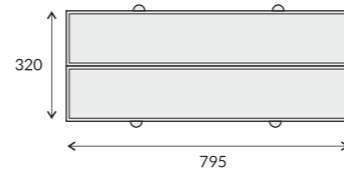

EMBALAJE DE 4 UNIDADES

ITAD25T

Modelos 220 y 240
PVP. 15,56 €/unidad

FILM 220NM RÍGIDO

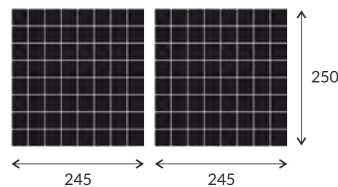

EMBALAJE DE 6 UNIDADES

ITADNMR

PVP. 4,39€/unidad

FILM 215NM RÍGIDO

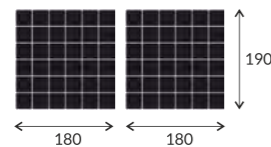

EMBALAJE DE 6 UNIDADES

ITADNMR15

PVP. 5,17€/unidad

FILM INOX FLEXIBLE

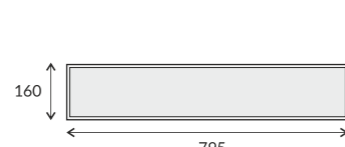

EMBALAJE DE 8 UNIDADES

ITAD20FLEX

Modelos 120 y 140
PVP. 6,44 €/unidad

FILM INOX FLEXIBLE

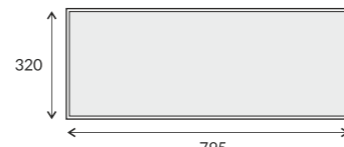

EMBALAJE DE 8 UNIDADES

ITAD25FLEX

Modelos 220 y 240
PVP. 12,88 €/unidad

FILM DS RÍGIDO

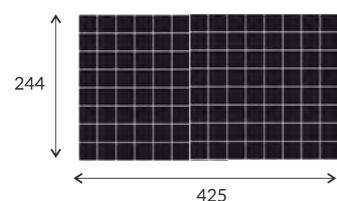

EMBALAJE DE 6 UNIDADES

ITAD15DS

PVP. 5,97€/unidad

FILM 595 RÍGIDO

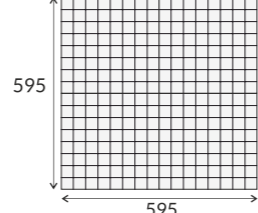

EMBALAJE DE 10 UNIDADES

ITAD60R

PVP. 11,31€/unidad

REPUESTOS

Tubo de luz actínica: 4W Ref.: **ETTFIX04W**

Válido para: KYKLOS (IK1024S)

Precio: 3,91€

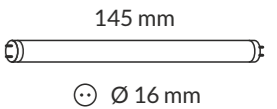

Tubo de luz actínica: 6W Ref.: **ETTFIX06W**

Válido para: FANARI Green (IC0370C), Decó 600 (IT0600M), Decó 1200 (IT1200C), Silver Inox (IX0206R), Silver Inox (IXM0206)

Precio: 4,21€

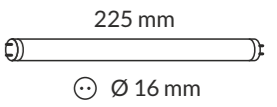

Tubo de luz actínica: 8W Ref.: **ETTFIX08W**

Válido para: Tropic Plus (IX0212C), Tropic Plus (IXM0212)

Precio: 4,94€

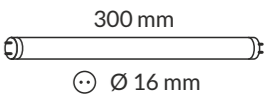

Tubo de luz actínica: 11W Ref.: **ETTFIX11W**

Válido para: Silver Plus Inox (IX0211R), Silver Plus Inox (IXM0211), Decó 1100 (IT1100M), Decó 2200 (IT2200C)

Precio: 6,22€

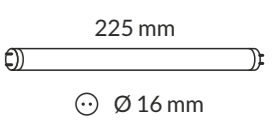

Tubo de luz actínica: 15W (corto) Ref.: **ETTFIX15X**

Válido para: Supernova 30 (IX0215N-T5), Supernova 30 (IXM0215-T5)

Precio: 6,96€

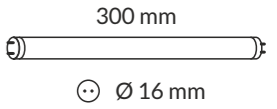

Tubo de luz actínica: 15W (largo) Ref.: **ETTFIX15W**

Válido para: Pro 1500 (IT1500M), Supernova Plus 30 (IX0215N-T8), Supernova Plus 30 (IXM0215-T8), Insectrap IT595 (IT595), Pro 3000 (IT3000C), INOX NM (ITX215NM), Insectrap DS

Precio: 7,90€

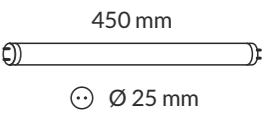

Tubo inastillable de luz actínica: 15W (largo) T8 Ref.: **ETTFIX15WIN**

Válido para: Pro 1500 (IT1500M), Supernova Plus 30 (IX0215N-T8), Supernova Plus 30 (IXM0215-T8), Insectrap IT595 (IT595), Pro 3000 (IT3000C), INOX NM (ITX215NM), Insectrap DS

Precio: 11,60€

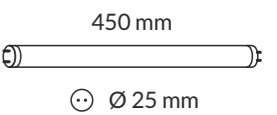

Tubo de luz actínica: 20W Ref.: **ETTFIX20W**

Válido para: Supernova 40 (IX0220R), Inox 220 (ITX220C), Inox 120 (ITX120M), Supernova 40 (IXM0220), Inox NM (ITX220NM)

Precio: 7,84€

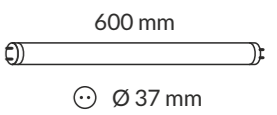

Tubo inastillable de luz actínica: 20W Ref.: **ETTFIX20WIN**

Válido para: Supernova 40 (IX0220R), Inox 220 (ITX220C), Inox 120 (ITX120M), Supernova 40 (IXM0220), Inox NM (ITX220NM)

Precio: 11,60€

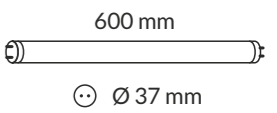

Tubo de luz actínica: 40W Ref.: **ETTFIX40W**

Válido para: Supernova 80 (IX0240R), Supernova 120 (IX0340R), Inox 240 (ITX240C), Inox 140 (ITX140M), Supernova 160 (IX0440R), Supernova 80 (IXM0240), Supernova 120 (IXM0340), Supernova 160 (IXM0440)

Precio: 8,64€

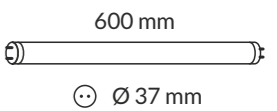

Tubo inastillable de luz actínica: 40W Ref.: **ETTFIX40WIN**

Válido para: Supernova 80 (IX0240R), Supernova 120 (IX0340R), Inox 240 (ITX240C), Inox 140 (ITX140M), Supernova 160 (IX0440R), Supernova 80 (IXM0240), Supernova 120 (IXM0340), Supernova 160 (IXM0440)

Precio: 15,80€

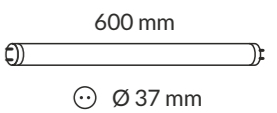

Tubo de LED: 8W Ref.: **EPU04UVBL**

Válido para: INOX NM (ITX215NMLED), Insectrap DS (IT215DSNLED, IT215DSBLED), IT595LED, IT1500MLED, IT3000CMLLED, IX0215NLED, IXM0215LED

Precio: 15,74€

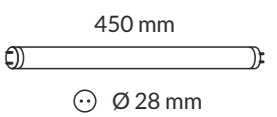

Tubo de LED: 9W Ref.: **EPU06UVBL**

Válido para: Supernova 40 LED (IX0220RLED), Supernova 120 LED (IX0340RLED), Supernova 160 LED (IX0440RLED), IXM0220RLED, IXM0340RLED, IXM0440RLED, Inox 120 LED (ITX120MLED), Inox 220 LED (ITX220CLED), Inox NM (ITX220NMLED)

Precio: 16,11€

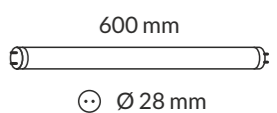

En todos los tubos de REPUESTOS se deberá de incluir el cargo RAEE de 0,30€