

ELECTRÓNICA PARA LA HIGIENE Y DESINFECCIÓN

SOLUCIONES DE ALTA EFICACIA CAPACES DE DESTRUIR
VIRUS Y BACTERIAS

PURIFICADORES DE AIRE Y UNIDADES
DE VENTILACIÓN PARA MEJORAR LA
CALIDAD DEL AIRE EN ESPACIOS
PÚBLICOS Y ESTABLECIMIENTOS
COMERCIALES

APARATOS ELECTRÓNICOS
ELECTRONIC DEVICES



FÁBRICA 1 / FACTORY 1

Avda. de la Electrónica, s/n
03409 · Canyada de Biar
ALACANT · SPAIN

FÁBRICA 2 / FACTORY 2

Parque tecnológico, Avda. del Vidrio, 5 (D)
02660 · Caudete
ALBACETE · SPAIN

Tel. 902 88 66 98 · Fax. 902 87 64 87
Tel. (+34) 965 82 00 02 · Fax. (+34) 965 82 04 49
www.pritec.com · pritec@pritec.com

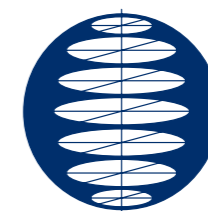

PRITEC
ELECTRONICS
Aparatos Electrónicos
Electronics Devices

PURIFICADOR DE AIRE AMBIENTAL PFUVC

Tratamiento de aire



Modelo	PFUVC15B	PFUVC15IX	PFUVC20B	PFUVC20IX
Potencia	20W	20W	25W	25W
Longitud de onda tubo	254 nm (UVC) (Germicida)			
Potencia tubo	15W	15W	20W	20W
Capacidad de desinfección del aire al 90%	13,2m³/h	13,2m³/h	15,84m³/h	15,84m³/h
m² calculados con un techo de 2,5m esterilizados al 90%	5,3m²/h	5,3m²/h	7m²/h	7m²/h
Capacidad del ventilador	445m³/h			
Método de ventilación	Ventilador sin escobillas			
Área máxima recomendada por unidad	50m²	50m²	60m²	60m²
Envolvente	Metálica pintado al horno (color blanco)	Acero inox satinado	Metálica pintado al horno (color blanco)	Acero inox satinado
Tensión de funcionamiento	230V/50Hz			
Dimensiones	617x127x62mm		767x127x62mm	
Eficaz contra:	Microorganismos, virus, bacterias...			
PVPR (*):	144,63€	157,15€	175,09€	182,89€

TIEMPO DE EVOLUCIÓN DE LA DESINFECCIÓN

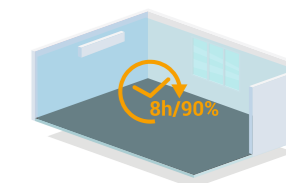
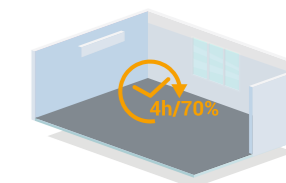
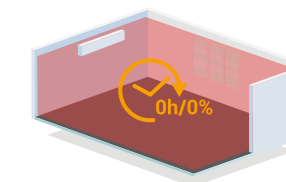

(*) IVA y RAEE no incluido.

La utilización de luz ultravioleta de corto espectro y concretamente la longitud de onda de 254nm, está demostrada como un sistema germicida altamente efectivo desde hace decenas de años.

El aplique de la gama Pritec FUVVC toma aire por la parte superior y lo hace pasar por todo lo largo del tubo germicida, eliminando un gran número de virus, bacterias y hongos en suspensión. El ventilador del equipo fuerza la corriente tratada a salir por la parte posterior del aparato.

La luz ultravioleta de espectro C no supone ningún problema para el usuario al quedar en todo momento dentro del producto y por tanto permite, a diferencia de otros sistemas, estar constantemente en funcionamiento ayudando a tener un ambiente limpio de microorganismos.

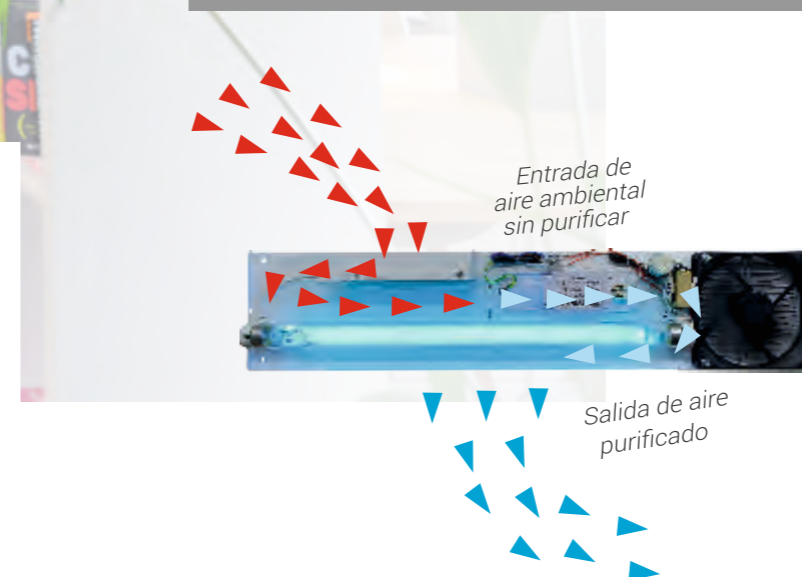

PFUVC20B



PFUVC15B



PFUVC20IX



PFUVC15IX



TiO₂ El recubrimiento empleado en este producto contiene un 35% de dióxido de titanio (TiO₂)

Disponible de manera opcional;



-Control Remoto



-Control WIFI por APP



CADA PRODUCTO INCLUYE 2 ADHESIVOS EN CASTELLANO E INGLÉS PARA PEGAR E INFORMAR QUE SE ESTÁ EMPLEANDO UN SISTEMA DE DESINFECCIÓN POR MEDIO DE ULTRAVIOLETA CLASE C

PRODUCTOS 100% DISEÑADOS Y FABRICADOS EN ESPAÑA

PRITEC SE RESERVA EL DERECHO DE MODIFICAR LAS CARACTERÍSTICAS DE LOS PRODUCTOS DE ESTE CATÁLOGO.

PURIFICADOR DE AIRE AMBIENTAL PFUVC PG

Tratamiento de aire



La versión PG del conocido modelo PFUCV permite una utilización del aparato muy sencilla pero sumamente práctica. Su temporizador horario digital interno se puede programar para una puesta en marcha automática a las horas seleccionadas así como los días de la semana establecidos al igual que los horarios de parada. De este modo, con solo alimentar a 230v el aparato gestiona su funcionamiento de manera autónoma.

El recubrimiento empleado en este producto contiene un 35% de dióxido de titanio (TiO₂)

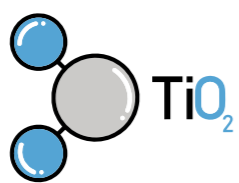

Temporizador electrónico digital con programas diarios y semanales. Variedad de programas de encendido/apagado.

CADA PRODUCTO INCLUYE 2 ADHESIVOS EN CASTELLANO E INGLÉS PARA PEGAR E INFORMAR QUE SE ESTÁ EMPLEANDO UN SISTEMA DE DESINFECCIÓN POR MEDIO DE ULTRAVIOLETA CLASE C



PRODUCTOS 100% DISEÑADOS Y FABRICADOS EN ESPAÑA



Modelo	PFUVC15BPG	PFUVC15IXPG	PFUVC20BPG	PFUVC20IXPG
Potencia	20W	20W	25W	25W
Longitud de onda tubo	254 nm (UVC) (Germicida)			
Potencia tubo	15W	15W	20W	20W
Capacidad de desinfección del aire al 90%	13,2m ³ /h	13,2m ³ /h	15,84m ³ /h	15,84m ³ /h
m ² calculados con un techo de 2,5m esterilizados al 90%	5,3m ² /h	5,3m ² /h	7m ² /h	7m ² /h
Capacidad del ventilador	445m ³ /h			
Método de ventilación	Ventilador sin escobillas			
Área máxima recomendada por unidad	50m ²	50m ²	60m ²	60m ²
Envolvente	Metálica soldada con TIG	Acero inoxidable	Metálica soldada con TIG	Acero inoxidable
Acabado	Blanco pintado al horno	AISI304 satinado	Blanco pintado al horno	AISI304 satinado
Tensión de funcionamiento	230V/50Hz			
Programable	Sí	Sí	Sí	Sí
Eficaz contra:	Microorganismos, virus, bacterias...			
Dimensiones	617x127x62mm		767x127x62mm	
PVPR (*):	193,07€	205,59€	222,53€	231,33€

(*) IVA y RAEE no incluido.



TIEMPO DE EVOLUCIÓN DE LA DESINFECCIÓN

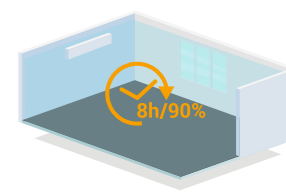
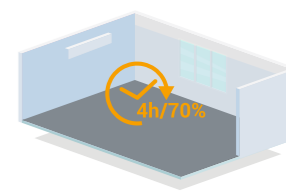
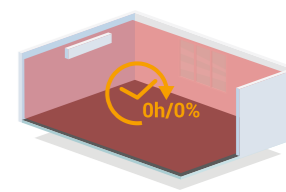

PFUVC20BPG



PFUVC20IXPG



PFUVC20BPG



PFUVC15IXPG



PFUVC15BPG

PURIFICADOR DE AIRE AMBIENTAL PFUVCIN

Tratamiento de aire



Modelo	PFUVCIN	PFUVCINPH
Potencia	250w	
Longitud de onda tubo	254 nm (UVC) (Germicida)	
Potencia tubo	4x15w (60w)	
Capacidad de desinfección del aire al 90%	100m ³ /h	
Capacidad del ventilador	1500m ³ /h	
Método de ventilación	Ventilador helicoidal de bajo nivel sonoro	
Área máxima recomendada por unidad	200m ²	
Envolvente	Estructura metálica pintada al horno	
Tensión de funcionamiento	230V/50Hz	
Dimensiones	1119x277x347mm	
Eficaz contra:	Microorganismos, virus, bacterias...	
Programador horario	No	Sí
PVPR (*):	827,31€	881,40€

(* IVA y RAEE no incluido.

Salida de aire purificado



Entrada de aire ambiental sin purificar

El modelo FUVGIN está especialmente diseñado para entornos de espacios amplios y techos altos como pueden ser comedores, salas de reuniones, auditorios, salas polivalentes, etc. Integra en su interior 4 tubos UVC de 254Nm por los que fluye un gran caudal de aire impulsado por un ventilador helicoidal de bajo ruido.

La luz ultravioleta de espectro C no supone ningún problema para el usuario al quedar en todo momento dentro del producto y por tanto permite, a diferencia de otros sistemas, estar constantemente en funcionamiento ayudando a tener un ambiente limpio de microorganismos.

Dos versiones avanzadas permiten una conexión / desconexión mediante mando a distancia o la integración de un programador digital horario para que el equipo, de manera automática, funcione durante los períodos de tiempo deseados.

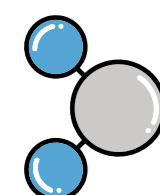
 El recubrimiento empleado en este producto contiene un 35% de dióxido de titanio (TiO₂)

Disponible de manera opcional;



-Control Remoto



-Control WIFI por APP

CADA PRODUCTO INCLUYE 2 ADHESIVOS EN CASTELLANO E INGLÉS PARA PEGAR E INFORMAR QUE SE ESTÁ EMPLEANDO UN SISTEMA DE DESINFECCIÓN POR MEDIO DE ULTRAVIOLETA CLASE C

PRODUCTOS 100% DISEÑADOS Y FABRICADOS EN ESPAÑA



Temporizador electrónico digital con programas diarios y semanales. Variedad de programas de encendido/apagado.



PURIFICADOR DE AIRE AMBIENTAL PSPVC

Tratamiento de aire



Modelo	PSPVC16	PSPVC21
Potencia	20W	24W
Longitud de onda tubo	254 nm (UVC) (Germicida)	254 nm (UVC) (Germicida)
Potencia tubo	15W	20W
Capacidad de desinfección del aire al 90%	13,2m³/h	15,84m³/h
m² calculados con un techo de 2,5m esterilizados al 90%	5,3m²/h	7m²/h
Método de ventilación	Ventilador interno del split	
Área máxima recomendada por unidad	50m²	60m²
Envolvente	Metálica pintado al horno (color blanco)	
Tensión de funcionamiento	230V/50Hz	
Dimensiones	650x150x60mm	
Eficaz contra:	Microorganismos, virus, bacterias...	
PVPR (*):	145,39€	161,37€

TIEMPO DE EVOLUCIÓN DE LA DESINFECCIÓN

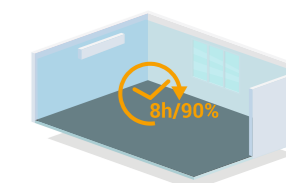
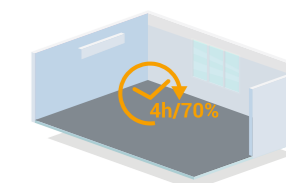
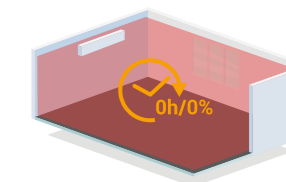

(* IVA y RAEE no incluido.)

El aplico PSPVC está específicamente diseñado para ser utilizado conjuntamente con las unidades interiores de climatización (split), situándose sobre la entrada de aire y purificando así el aire de la estancia utilizando el sistema de impulsión del aire acondicionado. Un sistema práctico y de sencilla instalación y con un índice de esterilización del 99.9%*.

La luz ultravioleta de espectro C no supone ningún problema para el usuario al quedar en todo momento dentro del producto y por tanto permite, a diferencia de otros sistemas, estar constantemente en funcionamiento ayudando a tener un ambiente limpio de microorganismos.

*El nivel de esterilización depende del correcto dimensionado del producto, así como del caudal del split.

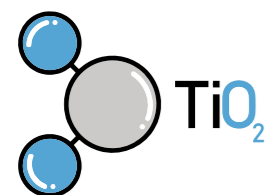

El recubrimiento empleado en este producto contiene un 35% de dióxido de titanio (TiO₂)

Disponible de manera opcional;



-Control Remoto



-Control WIFI por APP

CADA PRODUCTO INCLUYE 2 ADHESIVOS EN CASTELLANO E INGLÉS PARA PEGAR E INFORMAR QUE SE ESTÁ EMPLEANDO UN SISTEMA DE DESINFECCIÓN POR MEDIO DE ULTRAVIOLETA CLASE C

PRODUCTOS 100% DISEÑADOS Y FABRICADOS EN ESPAÑA

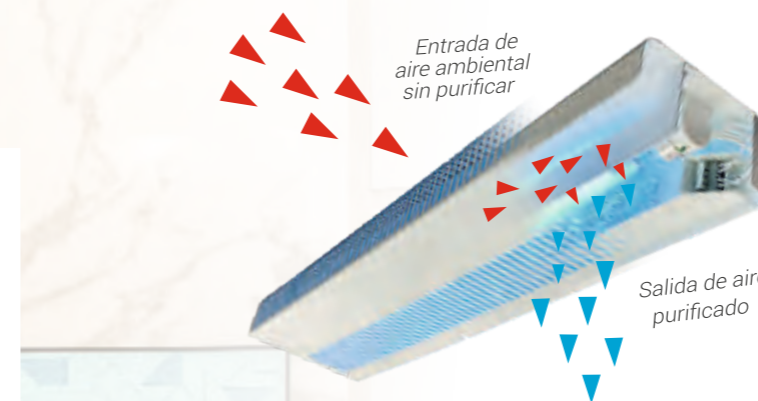

PURIFICADOR DE AIRE
AMBIENTAL PARA CONDUCTO

PCUV15

Tratamiento de aire

Modelo	PCUV15
Potencia	20W
Longitud de onda tubo	254 nm (UVC) (Germicida)
Potencia tubo	15W
Capacidad de desinfección del aire al 90%	15m ³ /h
m ² calculados con un techo de 2,5m esterilizados al 90%	6m ² /h
Capacidad del ventilador	En función del conducto
Método de ventilación	Conductos de climatización
Área máxima recomendada por unidad	60m ²
Envoltorio	Metálica pintado al horno
Tensión de funcionamiento	230V/50Hz
Dimensiones	540x170x125mm
Eficaz contra:	Microorganismos, virus, bacterias...
PVPR (*):	127,14€

TIEMPO DE EVOLUCIÓN DE LA DESINFECCIÓN

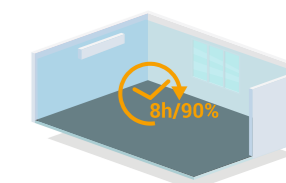
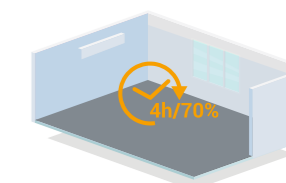
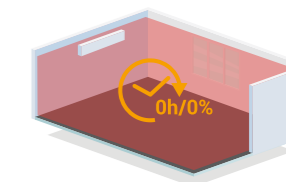

(* IVA y RAEE no incluido.)

El modelo PCUV15 está diseñado para ser instalado de manera rápida y sencilla en el retorno del sistema de climatización por conductos. Conductos de tamaño compacto y con poca presión donde otros equipos no caben y ejercen excesiva oposición al paso del aire.

Tan simple como realizar un orificio de 70x45mm e introducir la lámpara. La caja porta equipos posee 4 orificios para fijarla al conducto o puede ser pegada al conducto con adhesivo de montaje ya que el peso queda equilibrado y ejerce muy poca fuerza sobre la pared de la canalización.



PCUV15

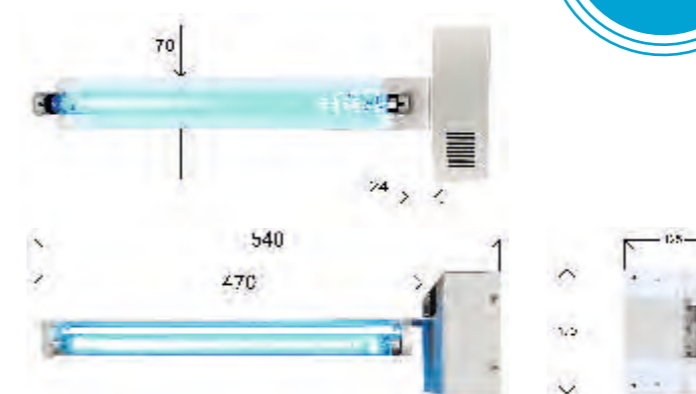

El recubrimiento empleado en este producto contiene un 35% de dióxido de titanio (TiO₂)

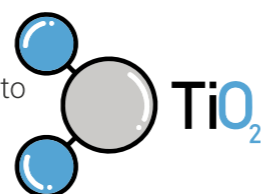

CADA PRODUCTO INCLUYE 2 ADHESIVOS EN CASTELLANO E INGLÉS PARA PEGAR E INFORMAR QUE SE ESTÁ EMPLEANDO UN SISTEMA DE DESINFECCIÓN POR MEDIO DE ULTRAVIOLETA CLASE C

PRODUCTOS 100% DISEÑADOS Y FABRICADOS EN ESPAÑA

PRITEC SE RESERVA EL DERECHO DE MODIFICAR LAS CARACTERÍSTICAS DE LOS PRODUCTOS DE ESTE CATÁLOGO.



PURIFICADOR DE AIRE AMBIENTAL PARA CONDUCTO PCUV

Tratamiento de aire

Modelo	PCUV30	PCUV60
Potencia	38W	70W
Longitud de onda tubo	254 nm (UVC) (Germicida)	254 nm (UVC) (Germicida)
Potencia tubo	2x15W	4x15W
Capacidad de desinfección del aire al 90%	29m ³ /h	54m ³ /h
m ² calculados con un techo de 2,5m esterilizados al 90%	10,8m ² /h	21,6m ² /h
Capacidad del ventilador	En función del conducto	
Método de ventilación	Conductos de climatización	
Área máxima recomendada por unidad	100m ²	200m ²
Envoltorio	Metálica pintado al horno	
Tensión de funcionamiento	230V/50Hz	
Dimensiones	255x125x480mm	255x250x480mm
Eficaz contra:	Microorganismos, virus, bacterias...	
PVPR (*):	256,21€	352,48€

TIEMPO DE EVOLUCIÓN DE LA DESINFECCIÓN

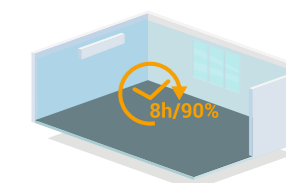
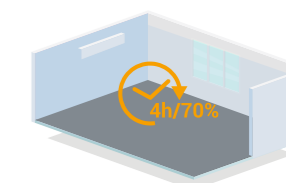
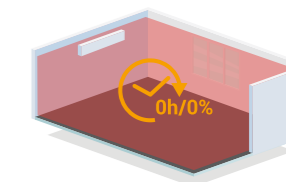

(* IVA y RAEE no incluido.)

Los módulos purificadores están especialmente diseñados para ser instalados dentro de los equipos de climatización. Un sistema práctico y de sencilla instalación y con un índice de esterilización del 99.9%*

La luz ultravioleta de espectro C no supone ningún problema para el usuario al quedar en todo momento dentro de conducto y por tanto permite, a diferencia de otros sistemas, estar constantemente en funcionamiento ayudando a tener un ambiente limpio de microorganismos.

Más detalles sobre la instalación lo puede encontrar en la página siguiente.

En caso de no ser posible la instalación en el lugar anterior, se puede optar por instalar el equipo en el propio conducto.

*El nivel de esterilización depende del correcto dimensionado del producto, así como del caudal del conducto.

El recubrimiento empleado en este producto contiene un 35% de dióxido de titanio (TiO₂)

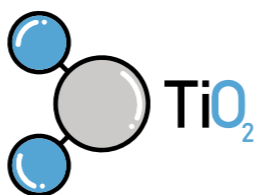

PCUV30



PCUV60

Las aletas frontales crean turbulencias de aire alrededor del tubo para crear el efecto germicida.



CADA PRODUCTO INCLUYE 2 ADHESIVOS EN CASTELLANO E INGLÉS PARA PEGAR E INFORMAR QUE SE ESTÁ EMPLEANDO UN SISTEMA DE DESINFECCIÓN POR MEDIO DE ULTRAVIOLETA CLASE C

PURIFICADOR DE AIRE AMBIENTAL PARA CONDUCTO PCUV

Tratamiento de aire

Modelo	PCUV80
Potencia	80W
Longitud de onda tubo	254 nm (UVC) (Germicida)
Potencia tubo	4x20W
Capacidad de desinfección del aire al 90%	72m ³ /h
m ² calculados con un techo de 2,5m esterilizados al 90%	28,8m ² /h
Capacidad del ventilador	En función del conducto
Método de ventilación	Conductos de climatización
Área máxima recomendada por unidad	270m ²
Envolvente	Metálica pintado al horno
Tensión de funcionamiento	230V/50Hz
Dimensiones	255x250x630mm
Eficaz contra:	Microorganismos, virus, bacterias...
PVPR (*):	486,06€

TIEMPO DE EVOLUCIÓN DE LA DESINFECCIÓN

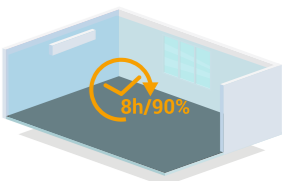
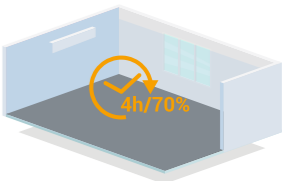
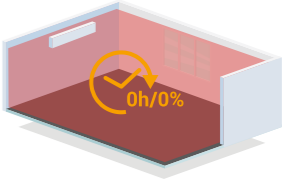

(* IVA y RAEE no incluido.)

El lugar idóneo para la instalación del equipo es el espacio entre el intercambiador/condensador y la turbina de propulsión con los tubos de forma transversal al paso de aire. Este lugar de instalación aporta grandes ventajas.

1. Todo el aire impulsado a la estancia es tratado por los tubos UVC cada vez que recircula, consiguiendo así rápidamente un nivel de esterilización muy alto en un breve espacio de tiempo.

2. La luz proyectada de manera directa al evaporador lo mantiene libre de microorganismos los cuales gracias a la humedad, proliferan con gran facilidad si no se instala un sistema de contención. La eliminación de estos microorganismos confiere 2 grandes ventajas;

A- Se mantiene el rendimiento del evaporador ya que el microfilm biológico en caso de no utilizar el UVC, produce una barrera que reduce el flujo de aire y por tanto el rendimiento del sistema.

B- Las colonias de patógenos formadas en el condensador y la bandeja de recogida, si no son destruidas, son impulsadas a las canalizaciones y posteriormente a las estancias, siendo este aire no tratado causa de posibles infecciones o enfermedades.

3. La coordinación con el sistema de puesta en marcha es sencilla al poder relacionarla con el funcionamiento del motor. Si el motor de impulsión está en funcionamiento, el sistema UVC está en funcionamiento, si el motor está parado, el sistema UVC se apaga. Para máquinas inverter donde la señal del motor no se puede utilizar directamente, es posible captar el funcionamiento de otro punto de la instalación.

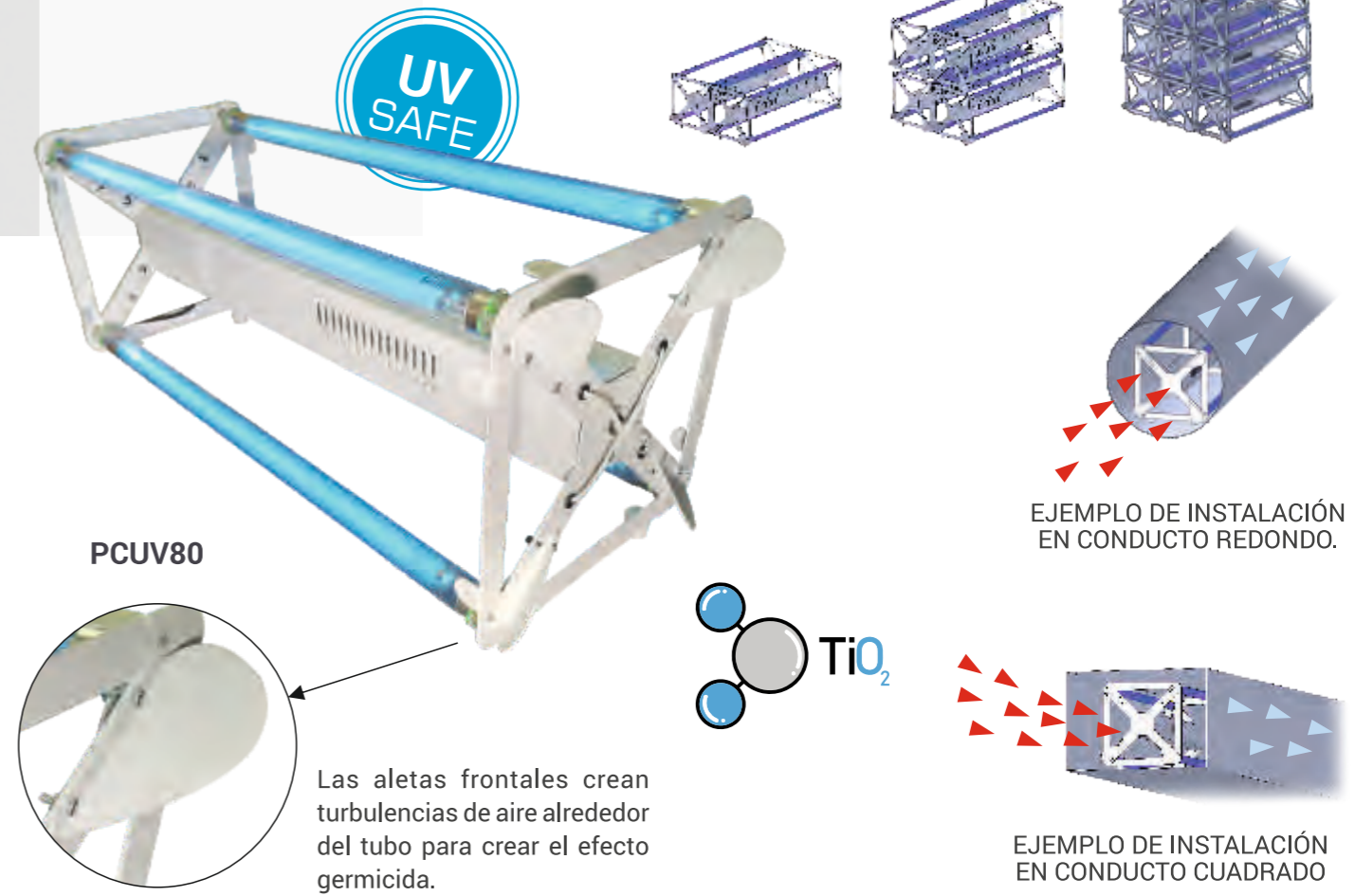
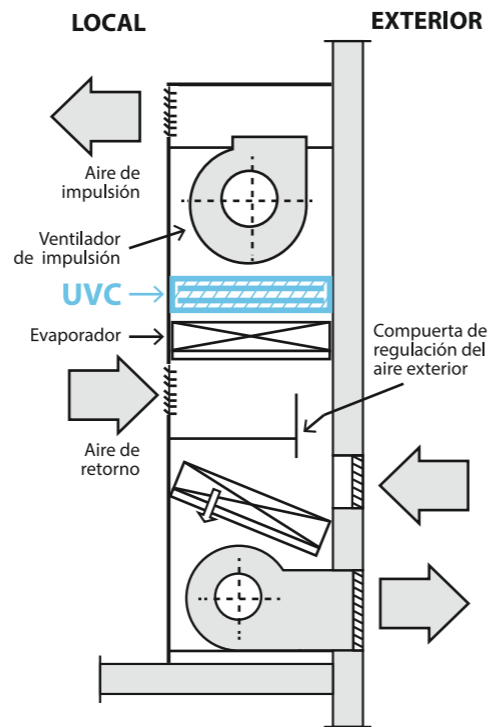

EJEMPLO DE INSTALACIÓN EN CONDUCTO REDONDO.

EJEMPLO DE INSTALACIÓN EN CONDUCTO CUADRADO

PURIFICADOR DE AIRE POR
FILTRO HEPA E IONIZACIÓN

PFHP150

PRITEC
ELECTRONICS

Tratamiento de aire

Modelo	FHP150
Potencia	25W
Capacidad de desinfección CADR	150m ³ /h
Área recomendada por unidad	18m ²
Envolvente	Plástico ABS + metal
Tensión de alimentación	230V / 50Hz
Método de filtrado	Filtrado en 3 etapas. Pre-filtro + HEPA + carbón activo
Función de ionización:	Sí
Sensor de calidad del aire	No
Sensor de polvo	No
Funciones	3 velocidades de ventilador, indicador de reemplazo de filtro indicador de ionización, función de aromaterapia
Método de control	Frontal táctil
Dimensiones	213x280mm
Instalación	Sobremesa/suelo
PVPR (*):	123,24€



(*) IVA y RAEE no incluido.

El purificador de aire PFHP150 es un modelo de reducidas dimensiones, diseñado para despachos o estancias de hasta 18m².

Mediante el filtro HEPA de 3 etapas y su función adicional de ionización, es capaz de purificar el aire de la estancia manteniendo libre tanto de microorganismos como polen, polvo u otras partículas en suspensión.

Posee un sencillo panel táctil frontal para la puesta en marcha y ajuste.

Un compartimento absorbente en la parte superior permite el uso de fragancias que serán repartidas por la estancia de un modo agradable y limpio.



FHP150

CADA PRODUCTO INCLUYE 2 ADHESIVOS EN CASTELLANO E INGLÉS PARA PEGAR E INFORMAR QUE SE ESTÁ EMPLEANDO UN SISTEMA DE DESINFECCIÓN POR MEDIO DE FILTRADO HEPA E IONIZACIÓN.



PURIFICADOR DE AIRE POR
FILTRO HEPA E IONIZACIÓN

PFHP350

Tratamiento de aire



Modelo	FHP350
Potencia	55W
Capacidad de desinfección CADR	350m ³ /h
Área recomendada por unidad	42m ²
Envolvente	Plástico ABS + metal
Tensión de alimentación	230V / 50Hz
Método de filtrado	Filtrado en 4 etapas. Pre-filtro + 2xHEPA + carbón activo
Función de ionización:	Sí
Sensor de calidad del aire	Sí
Sensor de polvo	Sí
Funciones	4 velocidades de ventilador, modo noche, indicador de ionización retardo de hasta 8h, indicador de reemplazo de filtro, función de bloqueo.
Método de control	Panel táctil + Control remoto
Dimensiones	590x384x100mm
Instalación	Mural o suelo (accesorios incluidos)
PVPR (*):	360,96€



(*) IVA y RAEE no incluido.

El modelo PFHP350 es altamente versátil dado que es posible instalarlo tanto de forma mural en la pared como si se tratase de un estrecho radiador como autoportante en el suelo mediante el accesorio suministrado.

Cuenta con un cuidadoso sistema de filtrado en 4 etapas con filtro HEPA y filtro de carbón activado.

El sensor luminoso de calidad de aire muestra en función de su color el nivel de la estancia de una manera rápida e intuitiva.

Su función adicional de ionización es capaz de purificar el aire de la estancia, manteniendo libre tanto de microorganismos como polen, polvo u otras partículas en suspensión. Todas sus funciones son controlables tanto mediante el panel táctil situado en un lateral como utilizando el control remoto incluido.



CADA PRODUCTO INCLUYE 2 ADHESIVOS EN CASTELLANO E INGLÉS PARA PEGAR E INFORMAR QUE SE ESTÁ EMPLEANDO UN SISTEMA DE DESINFECCIÓN POR MEDIO DE FILTRADO HEPA E IONIZACIÓN.

PURIFICADOR DE AIRE POR
FILTRO HEPA E IONIZACIÓN

PFHP580

PRITEC
ELECTRONICS

Tratamiento de aire



Modelo	FHP580
Potencia	65W
Capacidad de desinfección CADR	580m ³ /h
Área recomendada por unidad	70m ²
Envolvente	Plástico ABS + metal
Tensión de alimentación	230V / 50Hz
Método de filtrado	Filtrado en 4 etapas. Pre-filtro + 2xHEPA + carbón activo
Función de ionización:	Sí
Sensor de calidad del aire	Sí
Sensor de polvo	Sí
Funciones	3 velocidades de ventilador, modo noche, indicador de ionización,retardo de hasta 8h, indicador de reemplazo de filtro, función de bloqueo, sensor automático de modo nocturno
Método de control	Panel táctil
Dimensiones	430x220x660mm
Instalación	Suelo
PVPR (*):	462,48€



(* IVA y RAEE no incluido.

El purificador PFHP580 es el modelo de más alta capacidad de la gama, siendo capaz de procesar hasta 580m³/h. Cuenta con un cuidadoso sistema de filtrado en 4 etapas con filtro HEPA y filtro de carbón activado independiente. El sensor luminoso de calidad de aire situado en la parte frontal muestra, en función de su color, el nivel de la estancia de una manera rápida e intuitiva.

Su función adicional de ionización es capaz de purificar el aire de la estancia, manteniendo libre tanto de microorganismos como polen, polvo u otras partículas en suspensión. Todas sus funciones son controlables mediante el panel táctil situado en el frontal.

Es posible programar un retardo en el apagado así como modos desde el "turbo" hasta el nocturno. Incorpora un sensor inteligente para el modo noche.



CADA PRODUCTO INCLUYE 2 ADHESIVOS EN CASTELLANO E INGLÉS PARA PEGAR E INFORMAR QUE SE ESTÁ EMPLEANDO UN SISTEMA DE DESINFECCIÓN POR MEDIO DE FILTRADO HEPA E IONIZACIÓN.

APLIQUE GERMICIDA PAVC

Tratamiento superficies + aire

Modelo	PAVC15B	PAVC15IX	PAVC20B	PAVC20IX
Potencia	20W	20W	25W	25W
Longitud de onda tubo	254 nm (UVC) (Germicida)			
Potencia tubo	15W	15W	20W	20W
Tiempo esterilización 90%/25cm (**)	12seg	12seg	10seg	10seg
Tiempo esterilización 99%/25cm (**)	75seg	75seg	60seg	60seg
Tiempo esterilización 90%/50cm (**)	120seg	120seg	100seg	100seg
Envolvente	Metálica pintado al horno (blanco)	Acero inox satinado	Metálica pintado al horno (blanco)	Acero inox satinado
Tensión de funcionamiento	230V/50Hz			
Dimensiones	480x125x60mm		630x125x60mm	
Eficaz contra:	Microorganismos, virus, bacterias...			
PVPR (*):	134,11€	144,09€	150,52€	161,69€

(*) IVA y RAEE no incluido.

(**) Tiempos y superficies aproximados, pueden variar en función del entorno.

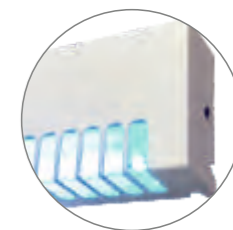
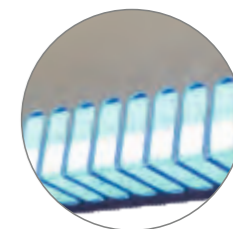

El aplique de la gama Pritec VC está enfocado a ser instalado en el interior de armarios, cajones o receptáculos cerrados con el fin de efectuar en un par de minutos una profunda desinfección de la superficie de los objetos en el interior.

Humanos, animales y plantas deben evitar la exposición a la luz ultravioleta de espectro C. Para minimizar el riesgo de exposición, se ofrecen dos clases de sensor de manera opcional.

A. Una pareja de sensores de desactivación diseñados para apagar de manera instantánea el sistema si se abre la puerta o cajón donde se ubica el aparato. Consta de dos sensores para garantizar que no se produce un encendido accidental al tapar uno de ellos por error.

B. Sensor de movimiento que desactiva inmediatamente el sistema al detectar la presencia de personas.

Disponible de manera opcional;



-Control Remoto



-Control WIFI por APP

CADA PRODUCTO INCLUYE 2 ADHESIVOS EN CASTELLANO E INGLÉS PARA PEGAR E INFORMAR QUE SE ESTÁ EMPLEANDO UN SISTEMA DE DESINFECCIÓN POR MEDIO DE ULTRAVIOLETA CLASE C

PRODUCTOS 100% DISEÑADOS Y FABRICADOS EN ESPAÑA

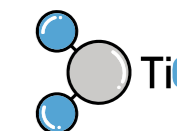
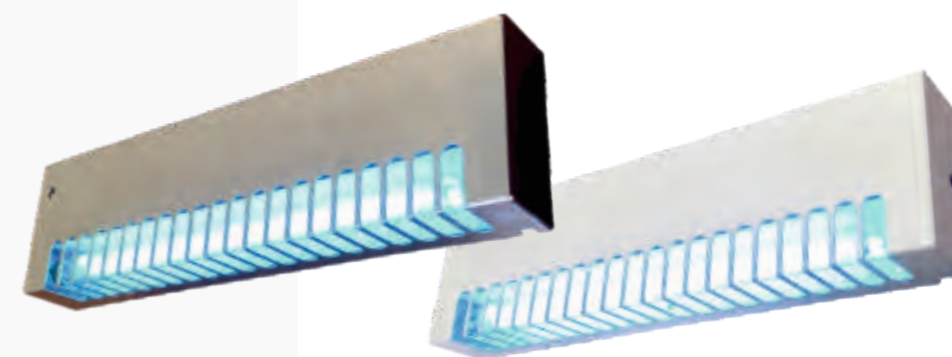

PAVC15IX



PAVC15B



PAVC20IX

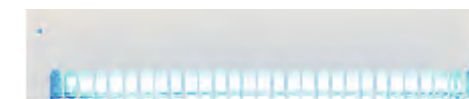

PAVC20B

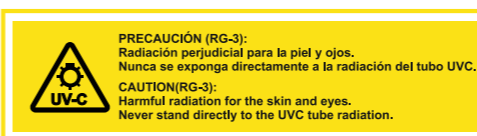

Es necesario garantizar mediante un sistema de seguridad independiente la no presencia de seres vivos durante el proceso de desinfección.



LIMPIEZA Y DESINFECCIÓN POR ULTRAVIOLETA C

595UVC+

Tratamiento superficies + aire



Modelo	P595UVC+S	P595UVC+SR	P595UVC+SW
Potencia	75W		
Longitud de onda tubo	254 nm (UVC) (Germicida)		
Potencia tubo	4x15W(60W)		
Tiempo esterilización 95%/35cm (**)	15seg	15seg	15seg
Tiempo esterilización 70%/200cm (**)	10min	10min	10min
Tiempo esterilización 95%/200cm (**)	120min	120min	120min
Área máx. recomendada por unidad	15m ²	15m ²	15m ²
Envolvente	Metálica pintado al horno		
Tensión de funcionamiento	230V/50Hz		
Dimensiones	595x595x50mm		
Eficaz contra:	Microorganismos, virus, bacterias...		
PVPR (*):	320,93€	352,46€	384,09€

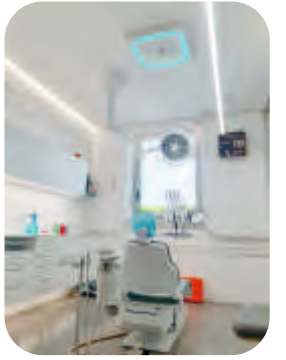
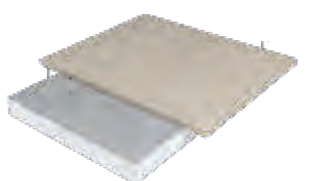

(*) IVA y RAEE no incluido.

(**) Tiempos y superficies aproximados, pueden variar en función del entorno.

El modelo 595UVC+ combina 4 tubos UVC de 15w (60w) totalmente a la vista para obtener una muy alta capacidad de desinfección.

El ultravioleta de onda corta (UVC) un sistema altamente eficaz para combatir rápidamente a virus, bacterias y algas. Pensado para ser utilizado cuando la estancia se encuentra desocupada de personas, animales o plantas.

Existe la versión básica, la versión con sensor de movimiento para desconexión automática, versión con sensor + control remoto y por último la versión con sensor y control por app, pudiendo programar el encendido y apagado de manera remota y temporizada.

Se trata de un producto tremendamente polivalente al poder ser instalado de manera desapercibida en techo desmontable, en techo de superficie o incluso mural o suspendido.

Disponible de manera opcional;



-Control Remoto



-Control WIFI por APP



CADA PRODUCTO INCLUYE 2 ADHESIVOS EN CASTELLANO E INGLÉS PARA PEGAR E INFORMAR QUE SE ESTÁ EMPLEANDO UN SISTEMA DE DESINFECCIÓN POR MEDIO DE ULTRAVIOLETA CLASE C

PRODUCTOS 100% DISEÑADOS Y FABRICADOS EN ESPAÑA

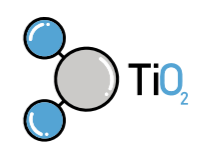
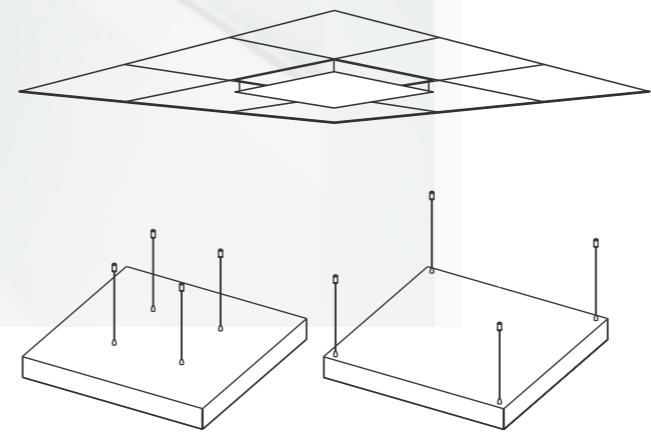

P595UVC+SR
P595UVC+S
P595UVC+SW

PRECAUCIÓN (RG-3):
Radiación perjudicial para la piel y ojos. Nunca se exponga directamente a la radiación del tubo UVC.
CAUTION(RG-3):
Harmful radiation for the skin and eyes. Never stand directly to the UVC tube radiation.

Es necesario garantizar mediante un sistema de seguridad independiente la no presencia de seres vivos durante el proceso de desinfección.

TORRE DE LIMPIEZA Y DESINFECCIÓN PTWVC

Tratamiento superficies + aire

Modelo	PTWVC60 (RC)(RCT)	PTWVC80 (RC)(RCT)
Potencia	70W	86W
Longitud de onda tubo	254 nm (UVC) (Germicida)	
Potencia tubo	4x15W(60W)	4x20W(80W)
Tiempo esterilización 90%/25cm (**)	15seg	10seg
Tiempo esterilización 99%/25cm (**)	100seg	60seg
Tiempo esterilización 90%/50cm (**)	160seg	100seg
Envolvente	Metálica pintado al horno	
Tensión de funcionamiento	230V/50Hz	
Dimensiones	255x250x1080mm	255x250x1230mm
Eficaz contra:	Microorganismos, virus, bacterias...	
PVPR (*):	459,88€	557,67€
(RC)	546,43€	644,22€
(RC) (RCT)	577,27€	675,06€

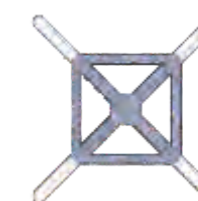
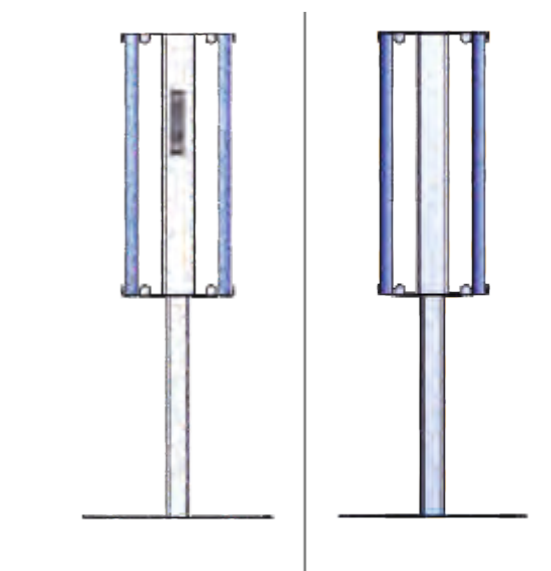

(**) Tiempos y superficies aproximados, pueden variar en función del entorno.

La unidad Pritec PTWVC está enfocada a ser utilizado en pequeñas o medianas estancias con el fin de efectuar en un corto periodo de tiempo una profunda desinfección de la superficie de los objetos en el interior.

La estancia en proceso de esterilización debe estar totalmente vacía de personas animales o plantas durante todo el tiempo dado que la luz UVC es nociva para la piel y los ojos.

El modelo RC cuenta con un mando a distancia para poder accionar el sistema de manera remota y minimizar el riesgo de exposición a la luz UVC.

El modelo RCT además del control remoto, cuenta con un temporizador con un tiempo pre establecido tras el cual automáticamente el sistema se detendrá una vez transcurrido, evitando así descuidos o sobre exposiciones innecesarias.



Disponible de manera opcional;



-Control Remoto



-Control WIFI por APP

CADA PRODUCTO INCLUYE 2 ADHESIVOS EN CASTELLANO E INGLÉS PARA PEGAR E INFORMAR QUE SE ESTÁ EMPLEANDO UN SISTEMA DE DESINFECCIÓN POR MEDIO DE ULTRAVIOLETA CLASE C

PRODUCTOS 100% DISEÑADOS Y FABRICADOS EN ESPAÑA

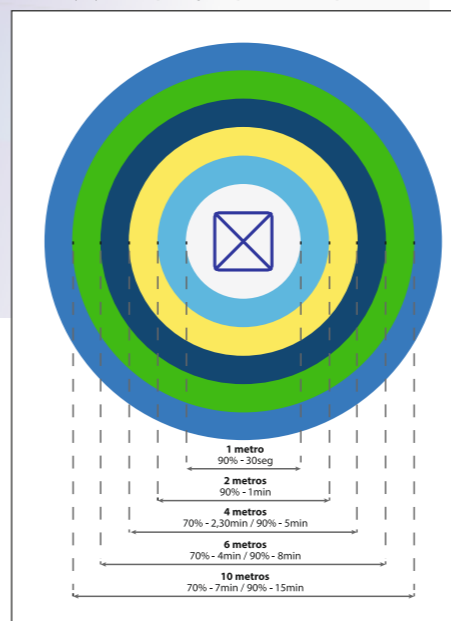

PTWVC60
PTWVC60RC
PTWVC60RCT

PTWVC80
PTWVC80RC
PTWVC80RCT

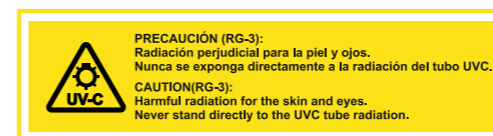

APLIQUE GERMICIDA PMNVC15

Tratamiento superficies + aire



Modelo	PMNVC15
Potencia	20W
Longitud de onda tubo	254 nm (UVC) (Germicida)
Potencia tubo	15W
Tiempo esterilización 90%/5cm (**)	5seg
Tiempo esterilización 99%/5cm (**)	20seg
Tiempo esterilización 90%/20cm (**)	10seg
Envolvente	Metálica pintada al horno
Tensión de funcionamiento	230V/50Hz
Dimensiones	620x100x140mm
Eficaz contra:	Microorganismos, virus, bacterias...
PVPR (*):	138,26€



(*) IVA y RAEE no incluido

El modelo Pritec MN está diseñado para la desinfección manual de superficies de una manera práctica, sencilla y rápida.

Ante la necesidad de tratar mobiliario tal como sofás, sillas, colchones, mostradores, mesas u otros productos similares asegurando que tanto el cliente que procede a su uso o prueba tanto al inicio como al finalizar se encuentra con una superficie totalmente limpia y segura, el equipo MN se pasa de manera manual sobre la superficie así eliminando todo rastro de microorganismos de manera prácticamente instantánea.

(*) El usuario de este equipo debe ir correctamente protegido con el EPI correspondiente durante el uso del producto.

(**) Tiempos y superficies aproximados, pueden variar en función del entorno.

El recubrimiento empleado en este producto contiene un 35% de dióxido de titanio (TiO₂)

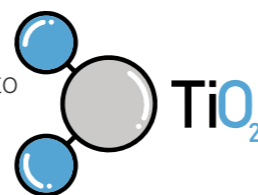

CADA PRODUCTO INCLUYE 2 ADHESIVOS EN CASTELLANO E INGLÉS PARA PEGAR E INFORMAR QUE SE ESTÁ EMPLEANDO UN SISTEMA DE DESINFECCIÓN POR MEDIO DE ULTRAVIOLETA CLASE C

PRODUCTOS 100% DISEÑADOS Y FABRICADOS EN ESPAÑA



PRECAUCIÓN (RG-3):
Radiación perjudicial para la piel y ojos. Nunca se exponga directamente a la radiación del tubo UVC.
CAUTION(RG-3):
Harmful radiation for the skin and eyes. Never stand directly to the UVC tube radiation.



APLIQUE
GERMICIDA
PVHVC

Tratamiento superficies + aire

Modelo	PVHVC15M	PVHVC15S
Potencia	20W	
Longitud de onda tubo	254 nm (UVC) (Germicida)	
Potencia tubo	15W	
Tiempo esterilización 90%/25cm (**)	12seg	
Tiempo esterilización 99%/25cm (**)	75seg	
Tiempo esterilización 90%/50cm (**)	120seg	
Envolvente	Metálica pintada al horno (Blanco)	
Tensión de funcionamiento	230V/50Hz	
Dimensiones	480x125x60mm	
Eficaz contra:	Microorganismos, virus, bacterias...	
Seguridad	Unidad Maestra con Temporizador	Unidad Auxiliar
PVPR (*):	244,20€	147,29€



(*) IVA y RAEE no incluido

Los equipos PVHVC15 están especialmente diseñado para la esterilización de vehículos de un modo extremadamente rápido, sencillo y seguro.

La longitud de onda ultravioleta C inactiva en segundos los posibles microorganismos existentes en la zona tratada y es ideal para talleres mecánicos, empresas de alquiler de vehículos, flotas de taxis ...

Su estudiado diseño permite colocarlo en los raíles del reposa cabezas de la gran mayoría de vehículos o de una manera alternativa sostenerlo en los pocos modelos sin estos raíles, siendo compatible de un u otro modo con todos los modelos.

Es posible utilizar un solo elemento o varios, uno en cada asiento, interconectados todos ellos para tan solo necesitar una alimentación.

La unidad maestra dispone de una caja que queda fuera del vehículo para activar y temporizar el sistema, de este modo el usuario queda en todo momento protegido de la luz UVC y se asegura solo el tiempo necesario para la desinfección, apagando el / los equipos de manera automática una vez transcurrido el tiempo establecido.

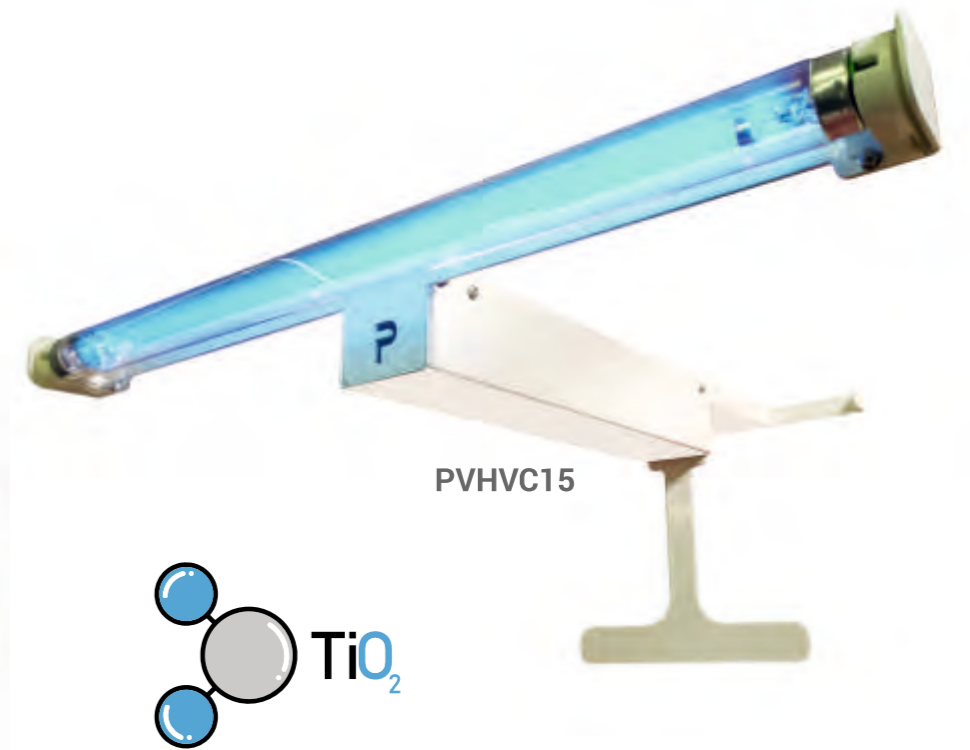

PVHVC15

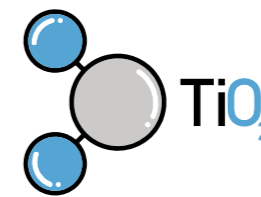

CADA PRODUCTO INCLUYE 2 ADHESIVOS EN CASTELLANO E INGLÉS PARA PEGAR E INFORMAR QUE SE ESTÁ EMPLEANDO UN SISTEMA DE DESINFECCIÓN POR MEDIO DE ULTRAVIOLETA CLASE C

PRODUCTOS 100% DISEÑADOS Y FABRICADOS EN ESPAÑA 🇪🇸

PRITEC SE RESERVA EL DERECHO DE MODIFICAR LAS CARACTERÍSTICAS DE LOS PRODUCTOS DE ESTE CATÁLOGO.